

# CINKARNAR

Poština plačana pri pošti 3102 Celje

Letnik LXIII | junij 2017 | številka 1 | 320



Na natečaju Naslikajmo Cinkarno  
sodelovalo 1.200 otrok



Naslovnica

# CINKARNAR

Časopis Cinkarne Celje, d. d.

Letnik: LXIII, junij 2017

Številka: 1/320

**Glavna in odgovorna urednica:**

Barbara Rozoničnik

**Lektor:**

dr. Zoran Pevec

**Izdajatelj, naslov uredništva in tisk:**

Cinkarna Celje, d.d.

Kidričeva 26

p. p. 1032, 3001 Celje

telefon: +386 (0)3 427 61 01

faks: +386 (0)3 427 61 06

el. pošta: vodstvo.tajnistvo@cinkarna.si

Glasilo podjetja Cinkarna Celje, d.d.,

najdete tudi na spletni povezavi:

<http://www.cinkarna.si/si/info-center/>

[publikacije/cinkarnar](http://publikacije/cinkarnar)

**Oblikovanje:**

Cinkarna Celje, d.d.

**Tisk:**

GM TISK, d.o.o.

Uredništvo si pridržuje pravico, da po potrebi skrajša ali slogovno predela članke.

## Vsebina

4

Javna razgrnitev Ocene tveganja za zdravje ljudi in okolje zaradi odkritih starih bremen na območju aktualne proizvodnje v Celju ter na lokacijah Bukovžlak in Za Travnik

6

Posodobitev kotlarne Energetike

11

Rotacijski nanos oblog s fluoriranimi polimernimi materiali

12

Razvoj novih tipov pigmentnega TiO<sub>2</sub>

20

Na natečaju Naslikajmo Cinkarno sodelovalo 1.200 otrok

22

Cinkarna Celje generalni pokrovitelj Ženskega košarkarskega kluba Cinkarna Celje

23

80 let gasilstva v Cinkarni Celje

# Drage cinkarnarke, dragi cinkarnarji!

Izid glasila Cinkarnar med drugim naznanja, da je za nami že polovica koledarskega leta, in da prihaja čas letnih dopustov. Situacija na trgu našega nosilnega proizvoda pigmenta titanovega dioksida je skupaj z našimi izjemnimi prizadevanji obrodila poslovno uspešno obdobje, kar ste, še posebej v tem mesecu, občutili tudi zaposleni.

V maju smo pripravili javno razgrnitev rezultatov Ocene tveganja za zdravje ljudi in okolje zaradi odkritih starih bremen na območju aktualne proizvodnje v Celju ter na lokacijah Bukovžlak in Za Travnik. Nemško podjetje CDM Smith je predstavilo rezultate raziskav, ki temeljijo na postopkih, skladnih z nemškim Zakonom o zaščiti tal. S tem je bil zastavljen naslednji korak, saj so ugotovljena tveganja in dani predlogi reševanja. Že leta 2011 smo oblikovali okoljsko rezervacijo in pričeli s pripravo projekta sanacije. Ta je delno že izveden, delno pa ga bomo še dopolnili s predlogi CDM Smitha.

V skladu z vizijo podjetja o odgovornem ravnanju do okolja in skupnosti, ter z zavedanjem, kako pomembno je vlagati v vedoželjne mlade posameznike, smo v Cinkarni že 9. leto zapored kot eno od oblik sodelovanja izpeljali natečaj za osnovne in srednje šole Celjske regije, ki vedno znova k sodelovanju pritegne številne učence in dijake širše celjske regije.

To pomlad je Cinkarna vstopila tudi v žensko košarko in postala generalni pokrovitelj Ženskega košarkarskega kluba Cinkarne Celje. Radi podpiramo dobre zgodbe in eno takšnih smo prepoznali v omenjenemu klubu. Ima uspešno člansko ekipo, ki je letos osvojila 3 pomembne naslove, v 6 selekcijah kluba pa trenira kar 250 mladih deklet, ki si zaslužijo našo spodbudo. Aktivno ukvarjanje s športom krepi številne vrline in mladega človeka usmerja na pravo pot, hkrati pa mu privzgoji delovne navade, ki so še kako pomembne tudi kasneje v poslovnem



svetu. Ker je naše podjetje v svoji tržni dejavnosti usmerjeno predvsem na tuje trge, verjamem, da bomo tudi z vstopom na košarkarski parket še naprej krepili dobre odnose s kupci po svetu.

Prav timski duh, ki je sestavni del vsake uspešne športne ekipe, je za doseganje poslovnih rezultatov pomemben tudi v delovanju vsakega podjetja. V času dopustov vam želim, da si naberete novih noči, in da nato kot dobro uigrana ekipa zakorakamo novim izzivom naproti.

*Tomaž Benčina  
predsednik Uprave in generalni direktor  
Cinkarne Celje*



# Javna razgrnitev Ocene tveganja za zdravje ljudi in okolje zaradi odkritih starih bremen na območju aktualne proizvodnje v Celju ter na lokacijah Bukovžlak in Za Travnik

**Okoljski skrbni pregled v Cinkarni Celje je leta 2015 pokazal prisotnost odpadkov preteklih dejavnosti na območju aktualne proizvodnje podjetja v Celju, na Bukovžlaku in Za Travnikom. Uprava podjetja je julija 2015 podjetju CDM Smith zaupala projekt izdelave Ocene tveganja za zdravje ljudi in okolje. Rezultate so 18. maja letos na javni razgrnitvi predstavili izvajalci iz podjetja CDM Smith.**

Med julijem 2015 in majem 2017 je potekala izdelava Ocene tveganja za zdravje ljudi in okolje zaradi odkritih starih bremen na lokaciji aktualne proizvodnje Cinkarne v Celju, na Bukovžlaku in Za Travniku.

Ocena temelji na postopkih, skladnih z nemškimi Zakonom o zaščiti tal, ki vsebuje smernice z mejnimi vrednostmi za najbolj običajne škodljive snovi, ki se iz onesnaženja v okolju prenašajo po naslednjih poteh:

- tla–zdravje ljudi
- tla–rastline
- tla–podtalnica

Leta 2014 je bilo v okoljskem skrbnem pregledu, ki ga je izvedlo poljsko podjetje Environ, narejenih 70 vrtin za vzorčenje tal in 28 začasnih plitvih vodnjakov za spremljanje podtalnice. Vzorčilo se je tudi iz obstoječih vodnjakov (skupno 128 vzorcev tal in 42 vzorcev podtalnice).

Od avgusta do decembra 2015 je bilo na lokaciji Cinkarne Celje zgrajenih 16 dodatnih vodnjakov. Vzorci tal in podtalnice so bili zbrani in analizirani z velikim naborom parametrov.

Od maja do oktobra 2016 je bilo zaradi ugotovitve vpliva izven ograje podjetja zgrajenih dodatnih 10 vodnjakov na lokaciji v Celju, 3 na Bukovžlaku in 1 na Za Travniku. Izvedena so bila tudi dodatna vzorčenja tal in površinske

vode ter izveden pregled obstoječih geoloških podatkov in monitoringov za Bukovžlak in Za Travnik ter rezultatov vzorčenj površinskih vod in sedimentov.

**Oceno tveganja lahko strnemo v naslednje ugotovitve:**

## Lokacija Celje

Aktualna proizvodnja, ki poteka na lokaciji v Celju, ne pomeni tveganja za zdravje ljudi in okolje. Tveganje za zdravje ljudi na lokaciji zaradi stika s tlemi, onesnaženimi s preteklimi bremenami, je ocenjeno kot nizko, zato razen običajnih standardov za zagotavljanje varnega in zdravega dela, posebni ukrepi niso potrebni. Ugotovljen je znaten vpliv onesnaženih tal na podtalnico, predvsem s cinkom, arzenom in klorbenzenom. Podtalnica, ki izteka v vodotoka Vzhodna Ložnica in Hudinja, pa zaradi naravnega razredčevanja ne povzroča preseganja dovoljenih mejnih vrednosti za navedene snovi. Vzhodna Ložnica in Hudinja sta hidravlični barieri, zato se onesnažila ne širi proti severu in zahodu na drugo stran vodotokov. Ker so prisotna onesnažila stalen potencial za prehajanje v vodotok, bi bil, ne glede na nepresežene mejne vrednosti, skladno z nemškimi standardi potreben ukrep.

CDM Smith je izvedel presojo najustrežnejših tehnologij in predlagal možnosti ukrepanja. Ena od možnosti je serija vodnjakov, v katerih se zbira onesnažena podtalnica. Iz njih se izvaja kontinuirno črpanje na čistilno napravo, druga možnost pa predvideva zaprtje celotnega območja do globine pribl. 10 m z nepropustno steno. Na eni strani pa se izdelava prepust v obliki membrane, ki s svojo sestavo omogoči čiščenje onesnažil.

## Lokacija Za Travnik

Lokacija Za Travnik znotraj in izven ograje ne pomeni tveganja za zdravje ljudi in okolje. V vzorcih tal dolvodno pod visoko nasuto pregrado je bila sicer določena vsebnost kovin, predvsem svinca in kadmija, vendar glede na sedanjo uporabo prostora in preverjene možne poti pre-

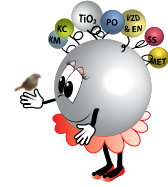

Podjetju CDM Smith je bil zaupan projekt izdelave Ocene tveganja za zdravje ljudi in okolje (Foto: Blaž Črepinšek)

nosa onesnažil, korektivni ukrepi niso potrebni. Prenos onesnažil dolvodno na severno stran ceste proti Proseniškem ni možen, saj pot prenosa ni sklenjena (opomba: v izdelanih vodnjakih ni podtalnice). Generalno gledano ukrepi na Za Travniku zato niso potrebni.

#### Lokacija Bukovžlak

Čprav je na odlagališču nenevarnih odpadkov Bukovžlak (ONOB) že izveden sistem zbiranja in čiščenja izcednih vod, del onesnaženih vod še vedno odteka proti naseljenemu območju. Sanacijski ukrepi, ki se na tem območju že izvajajo zajemajo dodelavo drenažnega sistema na zahodnem in centralnem delu, zbiranje zalednih vod in zatesnitev pokrova. Da bi preprečili širjenje onesnažil na vzhodni strani, pa bi bilo potrebno izvesti dodatno drenažo povezano na obstoječ črpalni sistem. Po izvedbi teh ukrepov ne bo več možna pot prenosa onesnažil iz območja ONOB.

Na območju med ONOB in cesto proti Proseniškem izvajalec ocene predlaga vzorčenje tal in pridelkov, da se izključi možnost negativnega vpliva na zdravje ljudi.

Po zaključeni predstavitvi CDM Smitha je Branko Skutnik iz Hidrosveta nazorno predstavil že izvedena in še načrtovana dela na ONOB.

#### Ugotovljena so tveganja in podani predlogi reševanja

Z izdelavo Ocene tveganja za zdravje ljudi in okolje je narejen naslednji v vrsti proaktivnih korakov Cinkarne. Ugotovljena so tveganja in dani predlogi reševanja. Na osnovi tega bomo v Cinkarni zastavili bodoče aktivnosti, pri izvajanju katerih pa bodo morali sodelovati tudi drugi deležniki. Predvsem glede pristopa na lokaciji Cinkarne smo skupaj s CDM Smithom že pričeli z razgovori na Ministrstvu za okolje in prostor. Za lokacijo Bukovžlak pa je Cinkarna že leta 2011 oblikovala okoljsko rezervacijo v višini 5 mio € in začela s pripravo projekta sanacije. Ta je delno že izveden, delno vsebovan v projektu, delno pa ga bomo še dopolnili s predlogom CDM Smith.

*Nikolaja Podgoršek Selič*



# Ojačitev pregrade na odlagališču nenevarnih odpadkov Bukovžlak (ONOB)

Odlagališče nenevarnih odpadkov Bukovžlak – ONOB je v postopku pridobivanja okoljevarstvenega dovoljenja za zaprto odlagališče. V projektu zapiranja je predvidenih več sanacijskih del.

Rezultati meritev gladine podzemne vode in analiza varnosti pregrade so pokazali, da bi bilo za povečanje varnosti pregrade smiselno čim prej izvesti vsaj nekatera dela, povezana z znižanjem gladine podzemne vode ter ojačitvijo pregrade ONOB. Zato je Cinkarna Celje po inšpekcijski odločbi novembra 2016 pristopila k izvedbi dodatne

ojačitve pregrade s kamnitimi drenažnimi rebri, ki bodo omejile maksimalno gladino podzemne vode za pregrado. Poleg ojačitve pregrade in izvedbe drenažnih reber je zgrajen tudi drenažni sistem na območju pregrade, vključno z začasnim črpališčem precejnih voda. Padavinsko vodo bo zajel sistem koritnic in kanalet, iz katerih je voda speljana v odvodni jarek. Gradnja je bila zaradi velikih naklonov in globin izkopov ter vrste materiala možna le v suhih pogojih. Januarja so bila dela prekinjena zaradi ekstremno nizkih temperatur. Končana so bila konec maja 2017 v pogodbenem roku.

*Tekst in foto: Andrej Pogorelc*



Ojačana pregrada na odlagališču nenevarnih odpadkov Bukovžlak (ONOB)

## Posodobitev kotlarne Energetike

Projekt »Posodobitev kotlarne Energetike« poteka od leta 2015, ko je bila zaradi težav s pogostimi okvarami na starih parnih kotlih, razpisana razvojno raziskovalna naloga, da bi v Cinkarni raziskali in uredili stanje oskrbe proizvodnje s paro.

Takrat je z izvedbo naloge pričel Branko Starič s sodelavci. Raziskati je bilo potrebno, kakšni kotli bi bili najprimernejši za novo kotlaro, da bi hitro in učinkovito dopolnjevali manjkajočo paro. Ob tem pa bi bilo to ustrezno nadomestilo za proizvodnjo pare, kadar proizvodnja žveplove kisline, zaradi letnega remonta ali kakšne motnje, ne obratuje. V sodelovanju z zunanjimi strokovnjaki je bil izdelan »Idejni projekt« za postavitev nove kotlarne na novi lokaciji. V idejnem projektu je predvidena tudi nova

termična priprava vode, predvideva pa se še zamenjava obstoječega rezervoarja »demi« vode z novim, lociranim v notranjosti objekta.

Oskrba Cinkarna z vodno paro poteka v pretežni meri iz proizvodnje žveplove kisline, kjer kot stranski produkt zaradi eksotermnega procesa nastalo toploto spreminjamo v paro. Parna kotla v kotlarni Energetike služita za dopolnjevanje in oskrbo proizvodnje s paro ob izpadu proizvodnje na S-kislini. Obstoječa kotla, ki obratujeta že od leta 1971, imata kapaciteto vsak po 25 t pare na uro pri maksimalnem nadtlaku 19 barov in najvišjo delovna temperatura 250 °C. Tudi vsa druga pomembnejša infrastruktura je stara in povsem dotrajana. Z inšpekcijskim zapisnikom nam je bilo, zaradi dotrajanosti obeh kotlov,



dovoljeno nadaljnje obratovanje do konca letošnjega leta, ko bi bilo potrebno iskati nadaljnje rešitve.

Z upoštevanjem možnih novih tehnoloških zahtev je predvidena postavitev dveh novih parnih kotlov kapacitete 12 in 25 t/h, temperature 250 °C in delovno območje 17 do 20 barov. Predvidena je tudi oprema za zagotavljanje tople pripravljenosti s paro in s tem zmanjšan čas zagona kotlov na minimum. Obratovanje kotlov bo avtomatizirano skladno s tehničnimi priporočili za delovanje z občasnim nadzorom.

V drugi fazi, leta 2016, sem prevzel vodenje razvojno-raziskovalne naloge od Branka Stariča. Program aktivnosti v tej fazi je obsegal:

- izdelavo projektne dokumentacije,
- pridobivanje soglasij in dovoljenj ter
- izvedbo naloge

Na osnovi idejnega projekta smo najprej poiskali in izbrali projektanta za izdelavo PGD, PZI in PZR projekta. Po prejetih ponudbah in opravljenih razgovorih smo se odločili za podjetje HOPING, d. o. o., iz Šenčurja, ki nas je prepričalo s strokovnostjo, referencami in ugodno ceno. Po opravljenih razgovorih so se pričele aktivnosti pri izdelavi projektov ter pridobivanju dovoljenj in soglasij.

V lanskem letu so se izdelali projekti PZR (za razpis), PZI (za izvedbo) in v začetku letošnjega leta še PGD (gradbenih del) ob pridobitvi gradbenega dovoljenja. Na osnovi projektov smo iskali možne izvajalce za izvedbo načrtovanih del in dobavitelja novih parnih kotlov.

- Med prispelimi ponudbami za parne kotle proizvajalcev BOSCH, TPK in VISSMANN, je bil po pogajanjih in usklajevanjih izbran dobavitelj parnih kotlov BOSCH, podjetje CP-Biro, d.o.o.
- Med številnimi prispelimi ponudbami za izdelavo opreme in strojnih inštalacij, pa smo se na koncu odločili med dvema izvajalcema za postavitev celotne kotlovnice – strojni del v celovitem obsegu del »na ključ«. Za izvedbo je bilo izbrano podjetje HOPING, d. o. o.
- Gradbeno izvedbo del je po izdelanih projektih prevzel Blaž Črepinšek, vodja Investicijske službe, ki je pridobil ponudbe in izbral izvajalca. Potrebna so bila obsežna dela za preureditev prostorov stare priprave vode za novo kotlarno.
- Elektrodela in izdelava nadzornega sistema po narejenih projektih so prevzeli sodelavci na elektro in VAP (vzdrževanje avtomatiziranih procesov) področju.

Izvedbena dela na posodobitvi kotlarne potekajo od pričetka letošnjega leta in vključujejo gradbeno preureditev prostorov za novo kotlarno, vsa potrebna strojnoinštalacijska

cijska dela in elektro- ter nadzornoregulacijska dela. Izdelan je bil tudi varnostni načrt za zagotavljanje varnosti in zdravja na gradbišču.

Nova parna kotla proizvajalca Bosch, ki smo jih naročili konec lanskega leta, sta prispela v Cinkarno 31. maja, kot je bilo načrtovano. Transport kotlov iz Nemčije je potekal dva dneva, kot izredni prevoz, v nočnih urah. Raztovarjanje kotlov in opreme in postavitev kotlov na pripravljene temelje v »novo kotlarno« se je izvajalo naslednji dan. Poseg je bil, zaradi dimenzij in teže kotlov (transportna širina in višina kotla pribl. 4,5 m, dolžina 9 m in masa 80 t), logistično zelo zahteven. Za transport je bila uporabljena posebna prikolica s kar 11 osmi in 44 kolesi. Pri postavitvi kotlov se je uporabljalo avtodvigalo nosilnosti 200 t. Kotla je bilo potrebno prenesti iz transporterja v kotlarno skozi odprtino v strehi, ki pa je bila le minimalno večja od zunanjih mer kotla.

V naslednjih dveh mesecih se bodo opravila še vsa potrebna dela okrog montaže opreme na parnih kotlih, postavitev in priklop dimnikov, strojnoinštalacijska montaža parnih kotlov, izolacijska, elektroinštalacijska in gradbena dela. Prvi zagon kotlov je predviden v začetku meseca avgusta, sledijo testiranja zmogljivosti in tehnični pregled. V času remonta na S-kislini bomo z novimi kotli prevzeli proizvodnjo pare za potrebe proizvodnje. Zaradi varnosti proizvodnje, bodo ves ta čas v pripravljenosti tudi stari kotli. Po uspešno prestani preizkušnji se bodo kotli z zapisnikom prevzeli od dobavitelja.

Z zaključkom projekta in posodobitvijo kotlarne Energetike bomo pridobili vsa potrebna dovoljenja za obratovanje kotlarne v Energetiki v naslednjih letih in zanesljivost pri zagotavljanju oskrbe proizvodnje s paro. Zagotovljena bo oskrba s paro v času izpadov in remontov na S-kislini. Proizvodnja bo s sodobnejšimi kotli tudi ekološko čistejša in stroškovno bolj ekonomična.

*Marjan Rejc*



*Za transport je bila uporabljena posebna prikolica s kar 11 osmi in 44 kolesi. Pri postavitvi kotlov se je uporabljalo avtodvigalo nosilnosti 200 t. (Foto: Blaž Črepinšek)*



# Podelitev priznanj inovatorjem za leto 2016

Najvidnejši inovatorji preteklega leta že tradicionalno dobijo priznanja za svoj prispevek k izboljševanju uspešnosti in podobe podjetja ter varnosti dela. Tradicionalnim priznanjem za število prijavljenih koristnih predlogov smo letos dodali še priznanja za predloge, ki so bili ocenjeni v preteklem letu in bili ovrednoteni kot najbolj koristni.

Dobitnikom je priznanja na svečanem sprejemu v prostorih uprave podelil predsednik Uprave in generalni direktor Tomaž Benčina, pozdravila pa jih je tudi članica Uprave in tehnična direktorica Nikolaja Podgoršek Selič.

## Dobitniki priznanj za največje število predlogov v letu 2016 so bili:

1. **zlato priznanje** je dobil **Marko Vrbnjak** iz Službe za raziskave in razvoj,
2. **srebrno priznanje** sta dobila **Aljaž Sikole** iz PE Polimeri in **Bran-ko Sluga** PE Kemija Celje,
3. **bronasto priznanje** so dobili **Janez Siter** iz PE Polimeri, **Jakob Jakop** iz PE Kemija Celje in **Franc Brglez** iz PE Vzdrževanje in energetika.

## Dobitniki priznanj za najkoristnejši predlog v letu 2016 pa so bili:

1. **zlato priznanje** je dobil **Franc Grabler** iz PE Kemija Celje.

V PE so za proizvodnjo potrebovali nov mlin. Predlagatelj je uporabil star, že odpisan mlin, ga restavriral in usposobil za delovanje ter montiral v proces. Vse to je izvedel z minimalnimi stroški. Na ta način je prihranil stroške investicije v nov mlin, ki bi znašali okrog 50.000 evrov;



Priznanja inovatorjem sta podelila predsednik Uprave in generalni direktor Tomaž Benčina ter članica Uprave in tehnična direktorica Nikolaja Podgoršek Selič

2. **srebrno priznanje** sta dobila:

**Branislav Jokanovič** iz PE Metalurgija.

Na liniji za litje Zamaka se uporablja livna zvezda, ki pa jo je bilo potrebno zaradi dotrajanosti pogosto menjavati, kar je poleg neposrednih stroškov pomenilo tudi več ustavitve proizvodnje. Predlagatelj je z vgradnjo litoželezne zvezde bistveno podaljšal življenjsko dobo zvezde in posledično zmanjšal stroške ter število prekinitev proizvodnje;

**Matija Planinšek** iz PE Vzdrževanje in energetika.

Predlagatelj je s svojo rešitvijo vstavitve odstranljivega dela cevovoda pred razklopnimi stolpi v proizvodnji titanovega dioksida močno olajšal čiščenje cevi, kadar se te zamašijo zaradi strjevanja raztopine. Njegov drugi predlog pa je omogočil odstranitev podpornih stebrov za cevovode pri posodah 12.01, ki so močno ovirale vzdrževalne posege na črpalkah;

3. **bronasto priznanje** so dobili:

**Beno Mesarec** iz PE Vzdrževanje in energetika.

Predlagatelj je speljal Al trak na oslojevalni liniji skozi nov del sušilnega kanala, s čimer je omogočil rekonstrukcijo sušilnega kanala. Rešitev je bila izvirna in finančno vzdržna, v nasprotju s predlogom proizvajalca; **Ilija Kelavič** iz PE Vzdrževanje in energetika. Predlagatelj je na izviren način izvedel sanacijo razpoke na ohišju črpalke na S-kislini. S tem je zagotovil njeno varno delovanje in njeno življenjsko dobo podaljšal še za najmanj šest let;

**Maksimilijan Poličnik** iz PE Kemija Mozirje. Pri proizvodnji Masterbatchev so uporabljali programsko aplikacijo za korekcijo receptur, ki pa je bila zastarela in nezanesljiva. Predlagatelj je pripravil preračune za novo podatkovno bazo, ki bo omogočala izpis receptur in upoštevala tudi novejša zahteve.

Vladimir Vrečko





# Izlet naših inovatorjev v Posavje

**Vsakoletno spomladansko druženje vseh, ki so v preteklem letu prijavili koristen predlog v sistem CC UM, nas je letos popeljalo v jugovzhodni del naše domovine.**

Najprej smo se ustavili v Brestanici in si ogledali tamkajšnji lepo prenovljeni grad. Navdušile so nas pestre in raznolike zbirke, ki prikazujejo zgodovino gradu od ustanovitve, njegovega pomena v srednjem veku, vloge med drugo svetovno vojno, dejavnosti meniškega reda Trapistov, povojne kaznilnice pa vse do obsežne in celovite prenove v sedanosti.

Naša naslednja postaja je bilo gradbišče hidroelektrarne v Brežicah. Tam nam je vodja projekta obširno in hkrati zanimivo predstavil značilnosti hidroelektrarne, potek njene izgradnje in njeno umestitev v okolje. Nato smo si ogledali gradbišče, ki je bilo v času našega obiska že v zaključni fazi, ko sta dve od štirih turbin z generatorji že delovali in so testirali delovanje tretje ter zaključevali montažo četrte. Imeli smo enkratno priložnost videti različne faze izgradnje. Pozitivno nas je presenetila tudi skrb, ki jo že med izgradnjo posvečajo ukrepom za zaščito živalstva in rastlinstva ter za pripravo pogojev za kasnejši razvoj turističnih potencialov, ki jih ponuja zajezev. Skoraj strašljiv pa je bil podatek, da bo hidroelektrarna delovala praktično brez človeške posadke, popolnoma avtomatsko, le z nadzo-

rom iz oddaljene lokacije. Novih delovnih mest za lokalne prebivalce torej ne bo.

Pot smo nadaljevali z ogledom bizeljske turistične zanimivosti – repnice. To je v peščene sklade, značilne za to področje, izkopana shramba. Takšne shrambe so domačini uporabljali že v preteklosti, zaradi zanimivosti za turiste pa so pod površjem v zadnjih letih izkopali prave labirinte.

Za konec lepega in zanimivega dneva so nam gostitelji na turistični kmetiji v Virštanju pripravili pokušino lokalnih vin in nas pogostili z lokalnimi kulinaricnimi dobrotami. Čas med prijetnim druženjem smo izkoristili tudi za žrebanje nagrad. Letos je bil žreb naklonjen naslednjim prijaviteljem:

- prvo nagrado, tablični računalnik, je dobil Franjo Kugler iz PE Titanov dioksid,
- drugo nagrado, tedenske počitnice v naših kapacitetah, sta dobila Jožef Gabrič iz PE Kemija Celje in Andrejka Tacer iz Službe za varstvo okolja,
- tretjo nagrado, vikend v našem domu v Logarski dolini, pa so dobili Jurček Jezovšek iz PE Metalurgija, Bernarda Prislan iz PE Kemija Mozirje in Ivanka Vajdec iz Službe kakovosti.

*Vladimir Vrečko*



*Prijavitelji koristnih predlogov CC UM pred gradom v Brestanici*



# Cinkarna tudi letos med dobitniki priznanj za najboljše inovacije

**Že tradicionalno so naši sodelavci s svojimi inovacijami uspešni na razpisu za najboljše inovacije v celjski regiji. Letos so srebrno priznanje dobili inovatorji iz PE Polimeri, Dako Košak, Roman Deželak in Luka Čokl, za razvoj tehnologije in izdelavo naprave za rotacijski nanos fluoropolimernih oblog.**

S tehnologijo ROTOLIV lahko izdelamo izdelke z notranjo oblogo iz fluoriranih polimerov, ki imajo homogeno debelino od 3 do 5 mm. Inovativna tehnologija in ustrezna naprava nam omogočata zaščito elementov kompleksnejših oblik, končna obloga pa je brez varov oziroma šivov ter dodatnih spojnih mest. Notranja površina obloge je izredno gladka in ima močno vez s kovinsko podlago. Tako izdelani elementi so primerni za delovanje v agresivnih kemikalijah in pri temperaturah do 150 °C ter so odporni proti vakuumu.

Naprava za rotacijski nanos fluoriranih polimernih materialov obratuje pri visokih delovnih temperaturah nad 350°C. Na tržišču naprav, ki bi delovale v visokotempera-

turnem območju, ni na prodaj, zato smo takšno napravo skonstruirali in v celoti izdelali v Cinkarni Celje. Delovne naprave je računalniško vodeno in temelji na uporabi receptov, kar nam omogoča ponovljivost izdelave določenih izdelkov.

Kompleksne oblike izdelkov lahko izdelamo v enem koraku, s čimer dosežemo prihranek osnovnega kovinskega materiala in s tem znižanje stroškov proizvodnje. Poleg tega se osnovni polimerni material lahko reciklira ter ponovno uporabi, s tem pa se zmanjša količina odpadkov ter obremenjevanje okolja.

Svečana podelitev priznanj je bila 25. maja v konjeniškem centru v Celju. Zbrane nagrajence je pozdravil Samo Hribar Milič, generalni direktor Gospodarske zbornice Slovenije.

Zlati priznanji sta letos šli v roke inovatorjem podjetij Bosio in Cetis.

*Vladimir Vrečko*



Generalni direktor GZS Samo Hribar Milič je podelil priznanje inovatorjem iz Cinkarne Celje



# Rotacijski nanos oblog s fluoriranimi polimernimi materiali

ROTOLIV je preprosta metoda formiranja zaščitne plasti materiala na notranje površine kovinskih elementov. Pri oblivanju elementov ter posod dobi notranja obloga dejansko obliko osnovnega elementa. Pri pravilni uporabi se polimerni material odlično sprime s kovinsko osnovo, kar mu omogoča uporabo v vakuumu do določene temperature.

## Prednosti ROTOLIV postopka

- Možnost zaščite elementov kompleksnih, nestandardnih oblik.
- Možnost zaščite procesne opreme (reaktorji, posode, priključki ...).
- Končna obloga brez varov ali šivov in dodatnih spojnih mest.
- Homogena debelina obloge.
- Debelina materiala od 2 do 5 mm.
- Izredno gladka površina obloge.
- Delo pri povišanih temperaturah.
- Močna vez obloge s podlago.
- Odpornost proti vakuumu.
- Manjša prepustnost obloge.
- Daljša življenjska doba.
- Nižji stroški vzdrževanja.



Nestandardni cevni element s priključki

## Material za ROTOLIV

- Prevleka ETFE je termoplastičen kopolimer pridobljen s polimerizacijo etilena in tetrafluoroetilena.
- Ima veliko odpornost proti abraziji in proti mehanskim vplivom.
- Je zelo odporna na obrabo in staranje.
- Odporna je v večini anorganskih ter organskih baz in kislin pH 2-14.
- Obstojna je v temperaturnem območju do 150 °C, odvisno od koncentracije medija.
- Visoka sprejemljivost na oblogo.

## Primeri uporabe izdelkov z ROTOLIVOM

- Cevovodni elementi, redukcije, posode ...
- Reaktorji, ventili, črpalke ...
- Lijaki, rezervoarji, reaktorji ...
- Rezervoarji za ultra čisto vodo ...
- Rezervoarji za ultra čiste kemikalije ...

Kemijska in farmacevtska industrija

Petrokemijska industrija

Prehrambna industrija

## MAKSIMALNE DIMENZIJE , KI JIH LAHKO ZAŠČITIMO V PE POLIMERI

- Mere so v mm.

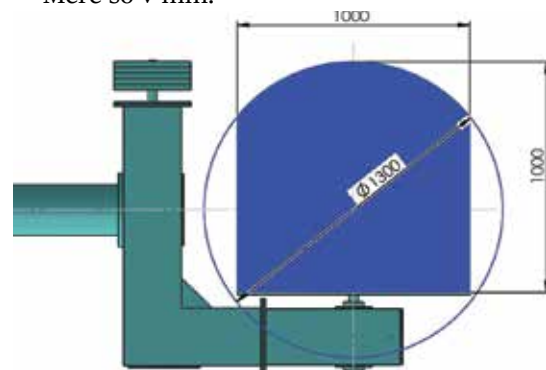

Luka Fideršek in Roman Deželak



# Razvoj novih tipov pigmentnega TiO<sub>2</sub>

TiO<sub>2</sub> je zaradi svojih edinstvenih optičnih lastnosti ključna komponenta v številnih premazih in je najpogosteje uporabljen beli pigment za plastiko. Raznovrstnost področij aplikacij je pravi izziv pri razvoju različnih tipov pigmenta. Vsaka aplikacija ima specifične kakovostne zahteve naših končnih produktov. Optične lastnosti pigmenta so definirane s porazdelitvijo velikosti delcev, medtem ko aplikativne lastnosti v največji meri določa površinska obdelava.

Kompleksnost proizvodnega postopka zahteva veliko znanja in izkušenj za doseganje konstantne kakovosti produkta. Na velikost in porazdelitev delcev v največji meri vplivamo že v zgodnji fazi procesa, tj. med postopkom hidrolize in kalcinacije. Da bi dosegli želeno, torej rutilno kristalno strukturo, vršimo proces kalcinacije pri visoki temperaturi, kar pa, poleg pretvorbe anatasa v rutil, povzroči rast in aglomeriranost osnovnih delcev. Optimalna velikost le-teh je med 250 in 300 nanometrov, velikost aglomeratov po kalcinaciji pa je navadno precej večja. S kombinacijo suhega in mokrega mletja sicer lahko z ustreznimi napravami dosežemo razbitje aglomeratov do osnovnih delcev, a je potrebno vložiti precej energije, predvsem pa posvetiti dodatno pozornost kontroli proizvodnih postopkov. Mletje je, čeprav navzven mogoče tako ne deluje, ena izmed težjih tehnoloških operacij, zato je toliko bolj pomembno razumevanje in zavedanje pomembnosti postopka.

## Mletje

V sklopu projekta »Kakovost za posebna področja uporabe«, krajše KPPU, teče v sodelovanju s PE Titanov dioksid ter PE Vzdrževanje in energetika naloga za izboljšanje kakovosti obstoječih tipov pigmenta, pri čemer pa skušamo zagotoviti tudi ustrezno osnovo za povsem nove tipe, s katerimi si želimo prodreti na trenutno nedosegljiva področja uporabe. Rezultat številnih aktivnosti nakazuje, da je obstoječ postopek mletja nezadosten za doseganje zelenega. V sklopu suhega mletja planiramo preiti na povsem novo tehnologijo mletja oz. v tem primeru bolje rečeno drobljenja kalcinata, medtem ko bomo za potrebe mokrega mletja prešli na uporabo horizontalnih peščenih



Prikaz stanja delcev pred in po mletju

mlinov. Po izvedenih testiranjih se po novem postopku obeta precej boljše stopnja pomletja v primerjavi z obstoječim stanjem, poleg tega pa so nove rešitve energetsko učinkovitejši proces.

## Površinska obdelava

Po mokrem mletju sledi površinska obdelava, ki se lahko razlikuje glede na način vodenja procesa. S kontroliranim načinom lahko izdelamo tanek, enakomeren nanos, ki v celoti obdaja površino delcev in vpliva na izboljšanje končnih uporabnih lastnosti kot sta enostavnost dispergiranja in vremenska obstojnost.

Učinkovitost površinske obdelave je odvisna od sestave plaščkov na površini TiO<sub>2</sub> in načina izvajanja oplasčevanja, ki lahko rezultira v visoko porozni obliki (A) ali pa gosti, steklu podobni obliki (B).

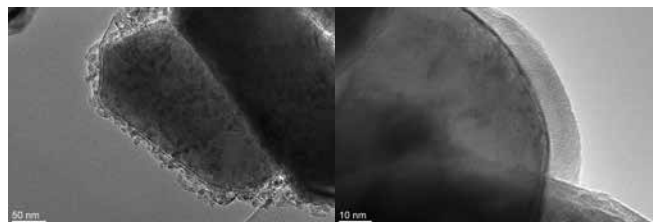

Pigment TiO<sub>2</sub> površinsko obdelan s SiO<sub>2</sub>

Ob izpostavljenosti različnim vremenskim pogojem (vročina, sončna svetloba, voda) se pigmentirana plastika začne razgrajevati. Pigmentirana plastika, namenjena za zunanjo uporabo, običajno za zagotavljanje pokrivnosti vsebuje višjo stopnjo TiO<sub>2</sub>. Ker je sam TiO<sub>2</sub> fotoaktiven in lahko pri izpostavitvi sončni svetlobi povzroči oksidacijo nekaterih organskih medijev, ga je potrebno površinsko obdelati; običajno z anorgansko obdelavo z aluminijem ali silicijem. Površinska obdelava deluje kot ovira med delcem TiO<sub>2</sub> in medijem ter omeji fotokemično degradacijo.

## Zaključek

V zadnjih nekaj desetletjih je razvoj novih tehnologij v ekstremnem porastu. Vsako uspešno podjetje mora za zagotavljanje konkurenčnosti slediti trendom razvoja, saj se navadno izkaže, da so nove tehnologije ne samo učinkovitejše, temveč tudi praviloma energetsko učinkovitejše – torej z manj vložene energije dobimo boljši rezultat. Razvoj novih tipov pigmentnega TiO<sub>2</sub> je ključnega pomena za svetlo prihodnost podjetja. Želimo prodreti na področja uporabe, kjer trenutno nismo najbolj uspešni. Želimo ostati lojalni partner, ki pa bo hkrati zagotavljal stabilno kakovost na višjem nivoju.



# Elektromagnetno sevanje – ocena tveganja

V juniju 2016 je bila sprejeta Uredba o varovanju delavcev pred tveganji, zaradi izpostavljenosti elektromagnetnim sevanjem. S to Uredbo so določene obveznosti delodajalca za varovanje delavcev pred tveganji za varnost in zdravje, ki izhajajo ali bi lahko izhajala iz izpostavljenosti delavcev elektromagnetnim sevanjem med njihovim delom.

Elektromagnetno sevanje (EMS) je vrsta elektromagnetnega valovanja, kadar se valovanje razširja po praznem prostoru. Pri EMS gre za oddajanje elektromagnetnega valovanja različnih valovnih dolžin, ki skupaj tvorijo elektromagnetni spekter. Elektromagnetni spekter v smeri od valovanja z najmanjšo energijo proti valovanju z največjo energijo obsega radijske valove, mikrovalove, infrardeče žarke, vidno svetlobo, ultravijolične žarke, rentgenske žarke in žarke gama.

Na podlagi Uredbe je Služba za varnost in zdravje pri delu skupaj s PE Vzdrževanje in energetika opravila oceno izpostavljenih delavcev EMS na delovnih mestih. Ocenjevanje tveganja je potekalo na podlagi tabele, ki jo je podala Evropska komisija za EMS. V prvi fazi smo »poiskali« tista delovna mesta, kjer bi lahko bilo prisotno EMS. V drugi fazi pa je sledila izvedba meritev naprav s predvidenimi najvišjimi nivoji sevanja. Meritve je opravil ZVD Ljubljana na 23 merilnih mestih v PE Metalurgija, Titanov dioksid, v delavnicah PE Vzdrževanje in energetika, Polimeri in Marketingu.

Po opravljenih meritvah pooblaščenega izvajalca smo dobili rezultate EMS posameznih virov. Glede na to, da so vse vrednosti pod določenimi opozorilnimi vrednostmi, sklepamo, da EMS na delovnih mestih v vsem

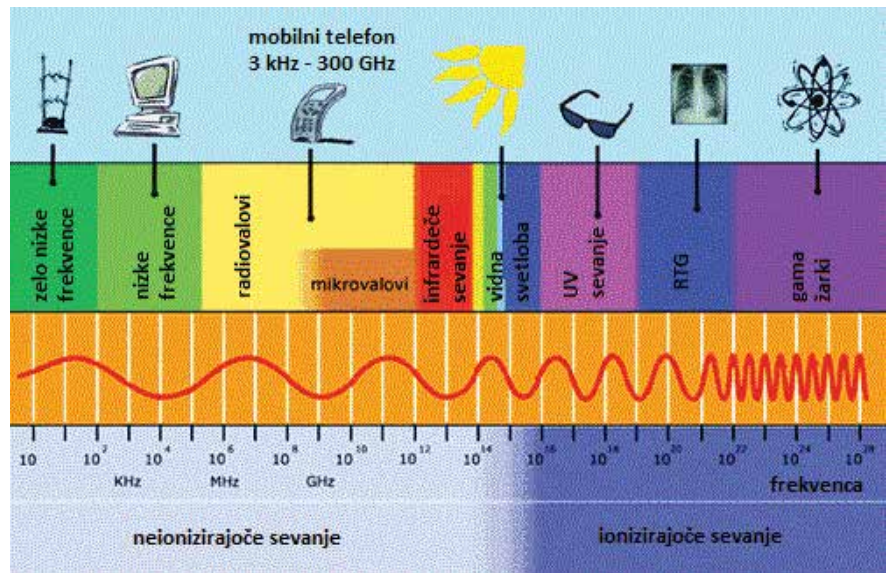

Elektromagnetni spekter

podjetju ni tolikšno, da bi vplivalo na varnost in zdravje zaposlenih. Na podlagi izdelane ocene tveganja nadaljnji organizacijski in tehnični ukrepi niso potrebni.



*Delavci, ki imajo aktivne medicinske vsadke morajo o tem obvestiti delodajalca (Služba za varnost in zdravje pri delu).*

Med aktivne medicinske vsadke sodijo srčni spodbujevalniki, vsadki v možgansko deblo, vibracijski vsadki za srednje uho, vsajene črpalke za infuzijo zdravil, aktivni medicinski vsadki, ki vsebujejo kovine (umetni sklepi, žblji, žice, ploščice, kovinski kontracepcijski vsadki, umetne srčne zaklopke), medicinski vsadki, ki se nosijo na telesu (zunanje črpalke za infuzijo hormonov).

Elektromagnetno sevanje ni nujno nekaj slabega. Brez infrardečih žarkov in vidne svetlobe ne bi bilo življenja. Življenje si težko zamišljamo tudi brez radia, televizije, prenosnih telefonov in brezžično povezanih naprav, ki dobivajo informacije preko radijskih valov in mikrovalov, še posebej pa brez dobre povezave z internetom, ki je v dobršni meri odvisna od optičnih kablov, po katerih informacije prenašajo infrardeči žarki. Elektromagnetna sevanja z valovno dolžino, daljšo, kot jo ima vidna svetloba, so dokazano škodljiva le, kadar je njihova moč tako velika, da povzroča pregrevanje tkiva. Varovati se je treba ultravijoličnih žarkov, ki povzročajo kožnega raka, predvsem pa ionizirajočega sevanja – rentgenskih žarkov in žarkov gama.

Otmnar Slapnik

# Ob ustavitvi valjarne cinkove pločevine

## Valjanje cinkove pločevine vse od začetkov podjetja

Zgodovina valjanja cinkove pločevine sega v sam začetek ustanovitve podjetja. Na podlagi prisotnosti cinkovih rud na bližnjem Koroškem, je bila najprej postavljena topilnica cinka. Le dobrih deset let pozneje je že bila zgrajena valjarna cinkove pločevine in tudi začela z obratovanjem. Stroji so delovali na parni pogon. Stara valjarna je obratovala vse do sredine osemdesetih let prejšnjega stoletja. Proizvajala je pločevino iz t. i. mešanega cinka. To pomeni mešanico 50:50 elektrolizno pridobljenega, čistega cinka in nekoliko manj čistega, 98,5 % cinka. Slednji je s primesmi železa in drugih kovin doprinesel k nekoliko višji trdnosti in manjšemu raztezku cinkove pločevine, obenem pa poslabšal antikorozijsko obstojnost. Po razpadu Avstro-Ogrske so surovino kupovali predvsem iz Jugoslovanskih republik, pa tudi iz Afrike. Tehnološki postopek izdelave pločevine je bil sestavljen iz več faz. Prvo je bilo taljenje in mešanje obeh vrst cinka v talilni peči ter odlitje manjših ingotov na livnem stroju. Sledil je postopek toplega valjanja, odrezovanja, hladnega valjanja, ponovnega odrezovanja na končno mero, ravnanje na ravnalnem stroju, končna kontrola in pakiranje.

## Paketni način valjanja so zmogli le fizično najmočnejši delavci

Posebej velja omeniti paketni način valjanja, kar pomeni valjanje več vlitih plošč skupaj. Valjalni stroji so bili enosmerni, po vsakem prevleku skozi valje je delavec na drugi strani paket pločevine s kleščami ročno vrnil preko para valjev na sprednjo stran. Postopek se je tako ponavljal, dokler ni bila dosežena želena debelina. Zaradi zagotavljanja enakomerne debeline posameznih plošč so le-te po posameznih prevlekih med sabo premešali. Delo na valjalnih strojih je bilo fizično izredno težko in so ga zmogli le najmočnejši. Potekalo je v štirih izmenah, neprekinjeno. Razen cinkove pločevine so v stari valjarni proizvajali še valjane cinkove anode, Zamak in cinkove trakove, iz katerih so v sosednjem obratu izdelovali čašice za baterije. Glavni proizvod, cinkova pločevina, se je prodajala na domačem trgu, v Evropi in celo na Daljni vzhod.

## Razvoju Titancinkove pločevine smo sledili tudi v Cinkarni

Slaba lastnost pločevine iz mešanega cinka je velik temperaturni raztezek, ki pri izdelavi strešne kritine ni bil ravno dobrodošel. Predvsem zato so že kmalu po 2. svetovni vojni na zahodu razvili Titancinkovo pločevino. Le-ta kot osnovo uporablja izključno čisti cink, brez primesi, kot legirne elemente za izboljšanje mehanskih in obstojnostnih lastnosti pa so mu dodali titan in baker. Ta pločevina je kmalu začela izpodrivati staro, iz mešanega cinka proizvedeno pločevino. V sedemdesetih letih



*Paketno valjanje pločevine*

prejšnjega stoletja so pločevino iz mešanega cinka izdelovali le še v Cinkarni in poljski Silesyi. Da bi šli v korak s časom in obdržali tržišče, so tudi naši takratni metalurgi začeli razmišljati o prehodu na novo zlitino.

Koncem sedemdesetih let je bila v Nemčiji kupljena rabljena oprema za proizvodnjo Titancinkove pločevine. Zato je bila postavljena nova proizvodna hala. Omogočeno je bilo počasno zmanjševanje proizvodnje v stari valjarni ob hkratnem osvajanju nove tehnologije. Zadeva ni bila tako enostavna, kot se sliši, prej nasprotno. Zraven »nove« opreme namreč ni bilo know howa, niti kakršne koli možnosti prenosa znanja. Sama oprema že ob nabavi pravzaprav ni bila na nivoju takratne, v svetu običajne tehnologije valjanja Titancinkove pločevine. Kljub temu je pomenila precejšen korak naprej v primerjavi s paketnim valjanjem, predvsem pa je obetala izdelavo moderne Titancinkove pločevine.

Nabavljena oprema je bila sestavljena iz dveh manjših in ene večje elektro-indukcijske peči za taljenje in legiranje, sistema štirih livnih miz za horizontalno litje, ogrevalnih peči za bloke, dveh reverzibilnih, duo valjalnih prog za toplo in hladno valjanje ter škarje za razrez pločevine v plošče.

Prvi poskusi niso bili prav nič obetavni, zataknilo se je že pri izdelavi zlitine. Taljenje titana v cinku namreč zahteva posebno tehnologijo, ki na obstoječih napravah ni bila izvedljiva. Tako so po daljšem času našli rešitev v legiranju s pomočjo že narejene zlitine bakra in titana. Naslednja težava je bila pri valjanju, novi material je imel bistveno drugačne lastnosti od tistih pri mešanem cinku, pridobljene izkušnje iz stare valjarne niso zadostovale. Sprejeta je bila odločitev, da se na »novih« napravah najprej osvoji valjanje dobro poznane mešanega cinka in šele potem nadaljuje s Titancinkom. Ta način je bil nazadnje uspešen. Potrebno pa je bilo ogromno entuziazma, vsako malenkost v tehnološki verigi je bilo potrebno ugotoviti v sami proizvodnji, laboratorijskih poskusov ni bilo.

### Nemško podjetje OTTO WOLFF dolgoletni ekskluzivni zastopnik za nemški trg

Istočasno je bil sklenjen dogovor z nemškim podjetjem OTTO WOLFF o ekskluzivnem zastopanju oziroma prodaji naše pločevine na nemškem tržišču. Sodelovanje se je širilo vzporedno z rastjo proizvodnje, vsa leta so odkupovali približno dve tretjini naše pločevine. Ostala količina se je prodajala po več drugih srednjeevropskih državah.

V osemdesetih letih je bila valjarna praktično edini izvoznik na t. i. konvertibilno področje, kar je bilo zelo pomembno za Cinkarno, pa tudi za zelenih mark lačno takratno državo. V tem obdobju je bila proizvodnja v izraziti ekspanziji, naročila smo le težko izpolnjevali. Obenem smo imeli težave s kakovostjo, kar je bilo predvsem posledica takrat že zastarele, nepopolne opreme, delno tudi še nedorečene tehnologije. Glavno težavo je predstavljala valovitost naše pločevine, saj konkurenca s svojimi modernimi kvarto valjarnami te težave ni več poznala. Druga, nemajhna hiba, je bilo luščenje pločevine kot posledica relativno primitivnega, popolnoma zastarelega vlivanja taline v horizontalne kokile. Valovitost je bila odpravljena dokaj hitro, z investicijo v novo razrezno linijo z ravnalnimi strojem. To je bilo prelomnega pomena za obstoj valjarne.

### Z lastnim znanjem nadgrajevali proizvodni proces

V sredini devetdesetih smo se z lastnim znanjem in idejami lotili izdelave stroja za vertikalno litje blokov. Tudi tu je bilo vloženo ogromno prostovoljnega dela, za osvojitve tehnologije je bilo potrebnih šest mesecev trdega dela. Rezultat je bil odlitek enakomerne lite strukture na obeh straneh. Vliti blok je bil dvakrat težji od horizontalno litega, kar je pomenilo tudi dvojno težo končanega svitka, ki ga je trg medtem že zahteval. Posledično je bilo potrebnih veliko predelav na obeh valjalnih progah, predvsem podaljšanje tračnih miz. Nabavljena je bila tudi nova peč za ogrevanje blokov. Nov način vlivanja blokov je bistveno izboljšal mehanske lastnosti pločevine, luskavost površine pa je bila le še minimalna. V naslednjih letih je bila zamenjana celotna krmilna elektronika na obeh valjalnih progah, zamenjani so bili tudi prešibki pogoni za dvig valjev.



Valjanje Titancinkove pločevine na valjalni progi Schmitz

S tem težav še ni bilo konec, pojavljale so se vedno nove, kot je to v življenju običajno. Kar nekaj let smo se tako mučili z odpravljanjem pokanja pločevine pri izdelavi zgibov. Rešitev je bila v posebnem temperaturnem režimu valjanja. Na koncu smo dosegli izredno dobre lastnosti pregibanja, kupci so bili zelo zadovoljni.

V zadnjih desetih letih proizvodnje pločevine je bilo največ pripomb in nezadovoljstva s strani uporabnikov zaradi mastnosti naše pločevine. Le-ta je namreč povzročala zelo počasno in neenakomerno pasivizacijo pločevine na objektih, konkurenčni proizvajalci so uporabnike že razvadili s pločevino, očiščeno vseh mastnih oblog. Tako smo bili tudi mi prisiljeni kreniti v to smer. Investirali smo v novo čistilno-oslojevalno napravo in jo integrirali v obstoječo ravnalno – razrezno linijo. Kot smo bili že navajeni, tudi to ni potekalo najbolj gladko. Po enoletnem testiranju in več rekonstrukcij je bila linija vendarle uspešno vključena v proizvodnjo. Pločevina je bila razmaščena in enakomerno zaščitena s tankim antikorozijskim nanosom. Odziv trga je bil ugoden, težav z mastnostjo nismo imeli več. Kljub vsemu je valjarna vsa leta proizvajala dokaj stabilno. Delo na »ozkih grlih« je potekalo v štirih izmenah. Tudi poslovni rezultat je bil večinoma pozitiven, šele v zadnji desetih letih se je stanje na tem področju izrazilo poslabšalo, na eni strani zaradi manjšega povpraševanja po tej vrsti kritine, na drugi zaradi pojava novih, kvalitetnejših izdelkov z bistveno višjo dodano vrednostjo.

### Zadnji projekt je bil razvoj predpatinirane pločevine

Naslednji razvojni projekt, v lanskem letu, je bila tako imenovana »predpatinirana pločevina«, ki bi jo izdelovali na LPO liniji v obratu Grafike. Gre za umetno starano površino pločevine, ki jo konkurenčni proizvajalci že dalj časa uspešno ponujajo na trgu. Dodana vrednost te pločevine je bistveno višja od navadne, ob uspešnem prodoru na trg smo videli v tem proizvodu bistven popravek poslovnega rezultata. Naloga je potekala praktično vse leto, ob več rekonstrukcijah obstoječe linije in testiranju različnih kemikalij smo na koncu že prišli do prvih sprejemljivih rezultatov.

Žal je medtem prišlo do odpovedi sodelovanja z našim dolgoletnim nemškim partnerjem. Glede na nastalo situacijo in negotovost v uspeh samostojnega nastopa na nemškem trgu je padla odločitev o ustavitvi programa cinkove pločevine.

Kaj reči ob koncu tako dolge zgodbe? Predvsem zahvalo vsem zaposlenim v valjarni, tako tistim, ki so bili prisotni do zaprtja, kot seveda vsem prejšnjim generacijam, ki so vsak na svoj način prispevali k podobi današnje, uspešne Cinkarne.

Friderik Madarasi



# Gregor Gajšek, nova moč v Pravni službi



**Gregor Gajšek se je v drugi polovici lanskega leta zaposlil v Pravni službi Cinkarne Celje. Kaj je pripeljalo mladega ambicioznega pravnika v Cinkarno?**

V Cinkarno me je pripeljala dolgoletna želja po delu v gospodarstvu. Po opravljeni maturi na Gimnaziji Celje Center, sem se vpisal na Pravno fakulteto Maribor, ker je ta takrat »slovela« po tem, da daje poudarek gospodarskemu pravu. Ko se mi je ponudila priložnost v takšnem gospodarskem sistemu kot je Cinkarna, v bistvu nisem omahoval.

**Pravo si marsikdo predstavlja kot suhoparno pregledovanje pogodb. Pa gotovo ni samo to. Kaj vse pokriva vaše področje dela?**

Področje dela v pravni službi tako velikega podjetja kot je Cinkarna je predvsem zelo široko. Pregledovanje pogodb je zgolj eno od področji, čeprav v zadnjem času zaradi investicij v proizvodnjo, eno od pomembnejših. Zneski niso nizki, s tem pa tudi potencialna tveganja.

Sam menim, da je ena najbolj pomembnih vlog pravnika v podjetju, nuditi pravno svetovanje/podporo Upravi, organizacijskim enotam in službam pri opravljanju njihovih nalog. Pravočasno prepoznavanje pravnih tveganj že na začetku ter pravilen pristop, lahko prihrani marsikateri glavobol v nadaljevanju. V pravni službi se šalimo, da smo v poslu reševanja problemov »na zalogo«.

Druge naloge pravnika v Cinkarni so tudi vodenje/nadziranje postopkov, v katerih podjetje nastopa pred upravnimi organi in sodišči ter ne nazadnje zastopanje družbe v teh postopkih.

**Katera področja prava so vam najbolj blizu?**

Ker sem bil večino dosedanje delovne poti zaposlen v odvetništvu, je moj nabor izkušenj precej širok. Pravna praksa pisarn, v katerih sem bi zaposlen, je bilo pokriva nje veliko področij, zaradi nudenja široke pravne podpore strankam. To mi sedaj pride zelo prav, saj se v tako velikem podjetju srečaš s praktično vsem.

Vsako področje zase je ob aplikaciji na dejanski primer lahko zanimivo in ima svoje izzive. Kot že rečeno pa mi je od nekdaj bilo najbližje civilno in gospodarsko pravo. Ker pa se vse življenje učimo bom v prihodnosti vsekakor moral podrobneje zagristi v podrobnosti še katerega drugega področja.

**Kje ste si pred zaposlitvijo v Cinkarni nabirali delovne izkušnje?**

Moj prvi cilj po diplomi je bil pridobiti si pogoje za pristop na pravniški državni izpit. Zato sem najprej opravljal pripravništvo na sodišču in v srednje veliki odvetniški pisarni v okolici Ljubljane. Po opravljenem pravniškem državnem izpitu (tudi imenovan pravosodni izpit) pa sem bil zaposlen v eni večjih odvetniških pisarn v Celju.

**Kakšna beseda o delovnem okolju v Cinkarni, podjetju, zaposlenih ...**

V Cinkarno nisem želel vstopiti z neko predstavo o delovnem okolju, zato sem se na nek način pustil presenetiti. Glede na moje izkušnje z delodajalci, ki sem jih pridobil tudi z delom v odvetništvu, lahko po več kot pol leta v Cinkarni rečem, da v Sloveniji zelo težko najdemo bolj urejeno delovno okolje. Novi sodelavci ste me izredno lepo sprejeli za kar sem vam zelo hvaležen.

**Ko odložite pravne akte in pogodbe ter zapustite pisarno je verjetno čas za sprostitev. Kaj radi počnete takrat?**

Ker še nimam družine, čeprav bo tudi to verjetno prišlo na spored, nimam posebnih omejitev, zato si prosti čas zapolnjam s kar nekaj aktivnostmi, od pohodništva, fotografije, airsofta do strelstva. Sodelujem tudi kot aktiven član v več društvih. V poletni sezoni pomagam svoji in partnerkini družini na polju in v gozdu.

Če doma ni nekega posebnega dela, oziroma je bil dan še posebej naporen, pa za to, da se misli odvijajo in obrati umirijo, prija tudi zgolj osvežilna pijača in kavč-surfanje.

*Pogovarjala se je Barbara Rozoničnik*



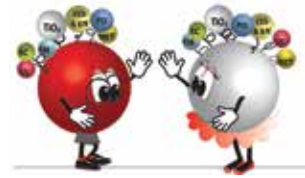

# Mateja Cvikl Marovt, vodja prodaje agrokemijskih proizvodov

Julija bo minilo leto odkar je Mateja Cvikl Marovt v Cinkarni prevzela mesto vodje prodaje agrokemijskih proizvodov. Zaupana naloga zahteva dobro poznavanje tržnih razmer, kupcev in seveda konkurence.

**Po izobrazbi ste agronom, za to delovno mesto je gotovo potrebno tudi poznavanje ekonomije.**

Po izobrazbi sem univ. dipl. ing. agronomije. Ekonomska znanja sem pridobivala s prakso in dodatnimi izobraževanji. Je pa pri prodaji pomemben občutek, ki ga pridobivaš z leti in z izkušnjami.

**Katere proizvode prodajate, kje in kako iščete kupce?**

Skupaj s sodelavci smo zadolženi za prodajo izdelkov proizvodnega programa Cinkarne in izbranih sredstev za varstvo rastlin proizvajalca Nufarm iz Avstrije. Prodajo lahko razdelimo na prodajo blaga obstoječim kupcem in prodajo blaga novim kupcem. Slovenski trg in trg držav bivše Jugoslavije je tradicionalno zvest izdelkom Cinkarne, predvsem Cuprablau. Pri tem gre za ohranjanje tržnega položaja pred konkurenco. Iskanje novih kupcev pa poteka sistematično po državah, in sicer skušamo najprej pripraviti tržno analizo, ki zajema podatke o obstoječih ponudnikih primerljivih izdelkov, cenah, zastopnikih in kakšen je potencial prodaje. Upoštevati moramo tudi, da je za del proizvodov, ki jih tržimo, potrebna registracija v posamezni državi in žal brez le-te prodaja ni možna. Postopki registracije pa lahko trajajo tudi leto in več. Poleg konkurenčnih izdelkov se na trgu pojavljajo tudi izdelki, ki so neustrezne kakovosti – ponaredk. Ti izdelki običajno prihajajo iz držav vzhodnega dela sveta in so nepreverjeni. Cena je v primerjavi z registriranimi izdelki nižja in na trgu pomeni nelojalno konkurenco.

**Prodaja je ob dani situaciji na trgu in obilici različnih proizvodov velik izziv. Kako se soočate s tem?**

Trg je res precej nasičen vendar se še vedno najde prostor. Pri prodaji je pomembno, da verjameš v proizvod, ki ga ponujaš, in da v prodajnem procesu pokažeš suverenost. Pri količinski prodaji ni pomembna samo cena, pri naših proizvodih na prodajo vplivajo tudi vremenske razmere. V kmetijstvu vedno govorimo o proizvodnji na prostem in to pomeni, da je proizvodnja izpostavljena vremenskim vplivom kot so toča, pozeba, suša ... In ravno vreme vpliva na prodajo, saj se ta ob pozebi zmanjša, ker pridelovalec ni pripravljen vlagati maksimalnih sredstev v zaščito rastlin, saj že vnaprej ve, da pridelkov za prodajo ne bo. Žal je slovenske vinarje in sadjarje pozeba prizadela dve leti zaporedoma. Letošnja pozeba pa ni povzročila le lokalne škode, ampak je prizadela države osrednje Evrope in sadjarji napovedujejo 80 % izpad pridelka. Posledično so se že pričele dvigati cene jabolk.

**Področje agrokemijskih proizvodov je lahko občutljivo področje v povezavi z uporabo in varovanjem okolja. Drži?**

Varovanje okolja in skrb za zdravje ljudi je vedno na prvem mestu. V Sloveniji je že nekaj let uvedeno integrirano varstvo rastlin, ki pred uporabo fitofarmaceutskih sredstev upošteva vse za okolje manj tvegane ukrepe. Velik poudarek je na preventivnem ukrepanju, to pomeni pravilna izbira rastišča, ustrezen kolobar, pravilna obdelava tal, čas setve, vzgojne oblike, odporne sorte, upoštevanje pragov škodljivosti. Skratka, pred uporabo sredstva se izrabijo vsi zgoraj naštetih ukrepi. Pri uporabi sredstva pa je potrebno upoštevati vsa priložena navodila. Žal proizvodnja hrane v dovolj velikih količinah in ob zadovoljivi kakovosti ni možna brez uporabe fitofarmaceutskih proizvodov.



**Kakšna beseda o vaši delovni sredini in o Cinkarni, ki ste jo sedaj verjetno že dodobra spoznali?**

Cinkarna je družbeno odgovorno podjetje, ki skrbi za družbo in okolje. Velik pomen je zaznati pri upravljanju s človeškimi viri – zaposlenimi, kar se kaže v dobrem odnosu do zaposlenih. Podjetje zaposlenim poleg rednih plač in drugih prejemkov omogoča različna izobraževanja in dejavnosti. Družbena odgovornost se kaže tudi v odnosu do lokalnih skupnosti z raznimi donacijami in sponzorstvi, ter kar ne smemo pozabiti je, da se Cinkarna obnaša kot odgovoren partner do kupcev in dobaviteljev. To je v trenutni situaciji na trgu prava redkost. Med sodelavci je zaznati dobro sodelovanje, v svojo sredino lepo sprejmejo nove sodelavce in tako je bilo tudi v mojem primeru. Pri doseganju rezultatov je pomembno timsko delo in rezultat ni delo posameznika, temveč skupine ljudi, ki v procesu sodelujejo. Zato je medsebojno sodelovanje izredno pomembno.

**Kaj zapolnjuje vaš prosti čas?**

Po izobrazbi sem agronom in narava mi veliko pomeni. Rada vrtnarim, stik z zemljo in rastlinami pa name deluje sproščujoče. Poleti kolesarim, pozimi smučam, v vseh letnih časih pa se vsakodnevno odpravim na sprehod z našim kužkom. Družina mi veliko pomeni in konec tedna, ko se iz Ljubljane vrneta študenta Ana in Miha, so skupni trenutki še kako pomembni.

*Pogovarjala se je Barbara Rozoničnik*



## Pogovori ob slovesu naših sodelavcev

Od decembra 2016 do maja 2017 so se v Cinkarni upokojili naslednji sodelavci: Jurij Juršinič, Aleksandra Kramar Živec, Helena Ribič, Janko Gašparič, Darinka Knez, Marija Portič, Milan Rošer, Milan Kmetič, Petar Mičić, Ramo Glamočič, Cvetko Gavrilovič, Vojmir Guček, Dušan Zagožen, Ivan Kodrič, Janez Leskovšek, Ilija Čokara, Ivan Majcen, Darinka Skale, Franc Kodrič in Ljubomir Todorovski.

Bodoče upokoјence nagovori vodja Kadrovske splošne službe in delavski direktor Marko Cvetko ter se jim zahvalil za njihov doprinos k delovanju podjetja. Ob slovesu smo se z njimi pogovarjali o času, ki so ga preživeli v Cinkarni, in o tem, kako bodo preživljali upokoјenska leta.



**Jurij Juršinič** se je zaposlil v Cinkarni leta 1984 v Gradbenem vzdrževanju. Spominja se časov, ko je bilo delo zelo težko, do danes pa se je že veliko spremenilo na bolje. Prihaja iz Štor, za prihodnje pa si želi le, da bi mu zdravje čim bolj služilo. Ukvarjal se bo z vnuki in kaj postoril okrog hiše, sodelavcem pa želi vse dobro.



**Aleksandra Kramar Živec** je bila v Cinkarni zaposlena 39 let. Najprej je delala v nabavi v Titanovem dioksidu. Nato je bila ustanovljena samostojna enota Marketing, tam je nekaj časa delala v Nabavi surovin, pa v prodaji in v Agroprogramu. Že vse življenje poje v pevskih zborih, glasba jo spremlja na vsakem koraku. Rada potuje, hodi na sprehode in na morje, razmišlja tudi o kakšnem jezikovnem tečaju.

Pred upokoјitvijo je delala v pomlajenem kolektivu, ki mu želi še veliko delovnih uspehov.



**Janko Gašparič** je bil v podjetju zaposlen od leta 1975 pa do upokoјitve. Delal je v PE Vzdrževanje in energetika na delovnem mestu tehnologa v Tehnološki pripravi vzdrževanja. Stanuje v Celju, ima vnuka, posebnih načrtov za prihodnje pa nima.



**Marija Portič** je bila sprva zaposlena v Litoponu, potem kot tehnologinja Cinkovih sulfatov v Kemiji Celje. Ukvarja se z zeliščarstvom, rada gobari. Vpisala se bo na univerzo za tretje življenjsko obdobje in na izletih odkrivala skrite kotičke Slovenije.



**Petar Mičić** je po krajši zaposlitvi v Srbiji in Avstriji leta 1970 prišel v Cinkarno v Cinkov prah. Tam je delal dve leti, nato je bil premeščen v PE Titanov dioksid, kjer je ostal do upokoјitve. Spominja se svojih začetkov v podjetju, ko je bilo delo precej težje, spremembe v zadnjih 15-ih letih pa so prinašale izboljšave. Je velik ljubitelj narave, tudi v pokoju bo nadaljeval z ribištvo, lovom in pa hitro hojo kot rekreacijo. Prav

tako bo več časa posvetil vnukom in obdelavi zemlje. S sodelavci je imel zelo dobre odnose, želi jim veliko sreče in da zdravi odidejo v pokoj.

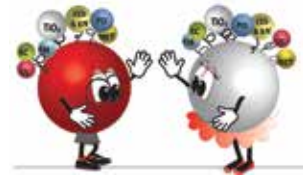

**Ramo Glamočič** je bil najprej zaposlen v Ingradu. V Cinkarni se je zaposlil kot žerjavovodja mostnega dvigala v PE Titanov dioksid. Tam je delal 10 let, nato pa kot delavec v Proizvodnji 1, kjer je delal 29 let do upokojitve. Pravi, da so delavci v proizvodnji preveč obremenjeni z urejanjem administrativnega dela. V pokoju se bo posvetil urejanju vrta, večkrat se bo z vnukoma odpravil na

sprehod v naravo. Sodelavcem želi razumevanja in sodelovanja, pa tudi obilo sreče in zdravja.



**Cvetko Gavrilović** se je v Slovenijo preselil leta 1977. Istega leta se je zaposlil v podjetju EMO Celje, nato je delal še v Izletniku, pa v podjetju STC. Leta 1983 se je zaposlil v Cinkarni, v PE Metalurgija – Nova valjarna, kjer je delal kot voznik osebnih in delovnih strojev. Leta 1988 je bil premeščen v Proizvodnjo – razrezna linija, kjer je ostal do leta 1996, od takrat naprej pa je delal v Službi kakovosti vse do upo-

kojitve kot nadkontrolor v obratu Valjarna. Sedaj bo imel več časa za vrtnarjenje in ukvarjanje z vnuki. Sodelavcem želi dobrih medsebojnih odnosov, razumevanja in čim bolj uspešno delo tudi v prihodnje.



**Dušen Zagožen** je prišel v Cinkarno, najprej kot vajenec, leta 1973. Začel je z delom v stari Cinkarni v TOB-u, nato v obratih Valjarna, Keramika, PIK, Modra galica, Minij in Gradbene mase. Delo je bilo najtežje v PIK-u, včasih je delal tudi po dve izmeni skupaj. Pred upokojitvijo je delal kot električar, vsega skupaj je dopolnil 41 let delovne dobe. Veseli ga, da so danes pogoji dela

bistveno boljši, hitrejša je komunikacija. S sodelavci se je dobro razumel, želi jim čim več medsebojne pomoči in dobrih medsebojnih odnosov. Pravi, da bo sedaj poskrbel za čim več gibanja in sprehodov v naravi.



**Ivan Kodrič** je pred zaposlitvijo v Cinkarni delal dve leti kot pletar na Ptuj. V podjetju se je zaposlil leta 1980 v obratu Črni del v PE Titanov dioksid, kjer je delal štiri leta, nato je bil premeščen v PE Veflon, danes PE Polimeri. Do upokojitve je delal v obratu Gumarnica in nato v obratu Predelava gume. Sodelavcem želi več druženja in razumevanja. Sedaj bo svoj čas posvetil vnukinji in delu okoli hiše.

**Knez Darinka** se je zaposlila v Cinkarni leta 1975. Začela je kot pripravnik v Marketingu - zunanja trgovina, vmes napredovala na mesto referenta, nato korespondenta in vodje oddelka v zunanji trgovini. Upokojila se je po 41 letih delovne dobe. Kot pravi, je delo opravljala z veseljem, rada je hodila v službo, s sodelavci so se dobro razumeli.

**Helena Ribič** je bila zaposlena v Metalurgiji, nato v Marketingu, skupaj 42 let. Ko gleda nazaj, pravi, da je čas hitro minil in z lepimi občutki zapušča Cinkarno. Sedaj bo razpeta med domom in Nizozemsko, kjer je zaposlen njen sin.

**Darinko Skale** vežejo na podjetje lepi spomini. Vso delovno dobo je bila zaposlena v Cinkarni v Finančni službi, kjer se je način dela z leti spreminjal, služba se je v tem času selila v druge prostore, bile so določene organizacijske spremembe. Sedaj, pravi, da bo njen dan potekal bolj po trenutnem navdihu, posebnih načrtov ne dela, le da bi ji zdravje čim bolj služilo.

**Milan Kmetič** je krajši čas delal v Rudniku Velenje, v Cinkarni pa se je zaposlil leta 1983 v PE Kemija Celje, obrat Modri baker. Tam je delal do upokojitve. Veseli ga, da so se delovni pogoji do danes precej izboljšali. V prostem času vozi kajak na divjih vodah, ukvarja se z raftingom, pohodništvom, čas pa mu bo popestrila tudi vnukinja. Vključen je v Kajak kanu klub Celje in v kegljaško sekcijo Cinkarne.

*Pogovarjala se je Barbara Rozoničnik*

## Končali šolanje ob delu

V Cinkarni Celje cenimo prizadevanja sodelavcev, ki ob delu pridobivajo nova znanja in višjo stopnjo izobrazbe.

**MARJANOVIĆ, Uroš** je 5. 4. 2017 uspešno opravil diplomski izpit po višješolskem študijskem programu in si pridobil višjo strokovno izobrazbo »**inženir mehatronike**«.

Čestitamo!



# Na natečaju Naslikajmo Cinkarno sodelovalo 1.200 otrok

Vsako leto želimo mlade spodbuditi k raziskovanju delovanja Cinkarne Celje, naših proizvodov, odnosa do narave in okolja, v katerem delujemo. Letos pa smo se odločili, da jim približamo še široko paleto poklicev, ki jih opravljate sodelavci.

Mladi so dobili navodilo, da poslikajo komplete belih majic. Vsak komplet je vseboval po 17 majic, na katere so naslikali čisto vse poslovne enote in službe podjetja. Na razpis se je odzvalo **38 osnovnih in srednjih šol s Celjskega, ki so poslale fotografije več kot 1200 poslikanih majic in nekaj deset risb.**

»V podjetju je zaposlenih skoraj tisoč ljudi v 6 poslovnih enotah in 11 službah. Vsak je pomemben del celote. Z natečajem smo želeli prikazati raznolikost služb, nalog in zadolžitev, ki jih opravljajo sodelavci v enem samem podjetju in šolarje ter dijake spodbuditi k razmišljanju o pome-

nu sodelovanja in timskega dela, ki privede do uspeha,« je o namenu razpisane teme povedal predsednik Uprave in generalni direktor Cinkarne Celje Tomaž Benčina.

»Veseli in ponosni smo, da šolarji in dijaki vsako leto tako množično sodelujete na našem natečaju. Zagotovo gre velika zahvala vodstvom šol in mentorjem, ki dokazujete, da se s pravim pristopom otroke da spodbuditi k ustvarjalnosti in razvijanju idej v končne izdelke. To jim bo kot odraslim prišlo še kako prav,« pa je v nagovoru mladih povedala že vsa leta idejna vodja natečaja, članica Uprave in tehnična direktorica Cinkarne Celje Nikolaja Podgoršek Selič.

Zaključna slovesnost s podelitvijo nagrad je potekala v lapidariju Osrednje knjižnice Celje, vabimo pa vas, da si razstavo poslikanih majičk ogledate tudi v cinkarniški jedilnici.

Špela Kumer



Utrinek z zaključne prireditve natečaja, ki je potekal v lapidariju Osrednje knjižnice Celje (Foto: Blaž Črepinšek)



## Knjige in didaktične igrače za Vrtec Šmarje pri Jelšah

Pri natečaju »Naslikajmo Cinkarno« so s poslikanimi majicami, na katerih so bili motivi vseh poslovnih enot in služb podjetja, sodelovali tudi otroci iz Vrtca Šmarje pri Jelšah, dislociran oddelek Kristan vrh. Odločili smo se, da jim kot najmlajšim sodelujočim podarimo otroške knjige in didaktične igrače, ki so ostale od novoletnega obdarovanja otrok zaposlenih.

Vodjo vrtca Jelko Kitak smo povabili, da se je oglasila v Cinkarni pri članici Uprave in tehnični direktorici Nikolaji Podgoršek Selič, ki je slovesno predala darilo za najmlajše ustvarjalce. Kitakova je bila vesela in presenečena hkrati, saj se jim kaj podobnega, kot pravi, še ni zgodilo. Ob raziskovanju ob knjigah in poučnih igračah bodo zagotovo zadovoljni tudi otroci, Kitakova pa se vodstvu Cinkarne iskreno zahvaljuje in želi dobrega poslovanja tudi v prihodnje.

Barbara Rozoničnik



Članica Uprave in tehnična direktorica Nikolaja Podgoršek Selič je donacijo za mlade ustvarjalce izročila vodji Vrtca Šmarje pri Jelšah Jelki Kitak (Foto: Blaž Črepinšek)

## Obiskali so nas bodoči pečarji in polagalci keramičnih oblog

Sredi maja so dijaki drugega in tretjega letnika Tehniškega šolskega centra Maribor, ki se izobražujejo za poklic pečar-polagalec keramičnih oblog, z mentorjema obiskali naše podjetje. Obisk je sodil v sklop vsakoletnega sodelovanja, saj se Cinkarna redno predstavlja na Srednji gradbeni šoli in Gimnaziji Maribor.

Konec marca je potekala teoretična in praktična predstavitev v šolskih delavnicah, obisk podjetja, še zlasti proizvodnje, pa dijakom nudi dodatne informacije o proizvodnji materialov, ki so sestavni del poklica, za katerega se izobražujejo. Dijaki dobijo tudi preproste napotke, kako spretnosti in pridobljena znanja pravilno uporabiti.

Po predstavitvenem filmu so si ogledali proizvodnjo lepil, vse od mokrega agregata do pakiranja izdelkov v embalažo različnih velikosti ter skladišče izdelkov.

Dijaki in mentorji se zahvaljujejo kolektivu Cinkarne Celje, še posebej Janku Cerjaku in njegovi ekipi, ki že vrsto let skrbi za predstavitve podjetja na njihovi šoli.

Barbara Rozoničnik



Dijaki Tehniškega šolskega centra Maribor so si ogledali del proizvodnje PE Kemija Celje



# Cinkarna Celje generalni pokrovitelj Ženskega košarkarskega kluba Cinkarna Celje

**Cinkarna Celje je sredi maja prevzela generalno pokroviteljstvo Ženskega košarkarskega kluba (ŽKK), ki se po novem imenuje Ženski košarkarski klub Cinkarna Celje.**

Na novinarski konferenci je predsednik Uprave in generalni direktor Cinkarne Celje Tomaž Benčina celjskim košarkaricam čestital za uspešno leto, v katerem so postale pokalne zmagovalke, osvojile Ligo Waba in sezono zaključile z naslovom državnih prvakinj: *»Verjamem, da je bilo za to potrebnega veliko truda in energije, za kar igralkam in vodstvu kluba čestitam. Pomembno se nam zdi, da v 6 selekcijah kluba trenira kar 250 mladih deklet. Ne glede na to, ali to počno le za sprostitev ali s ciljem postati vrhunske športnice, menim da jih je treba pri tem spodbujati in jim pokazati, da smo opazili njihov trud. In ne nazadnje, Cinkarna Celje je v svoji tržni dejavnosti usmerjena predvsem na tuje trge. Verjamemo, da bomo tudi z vstopom na košarkarski parket še naprej krepili dolgoročne dobre odnose s kupci po svetu.«*

S prihodom novega generalnega pokrovitelja so zelo zadovoljni tudi v vodstvu ŽKK Cinkarna Celje. Predsednik Borut Kop se zaveda, da klub na svoja pleča, z vstopom novega generalnega pokrovitelja, prevzema veliko odgovornost. Klub je sočasno podpisal tudi nadaljnje 4-letno sodelovanje z dosedanjim trenerjem in selektorjem reprezentance Damirjem Grgičem. Ta je na čelu celjske ekipe 8 let, klub pa si je pod njegovo taktirko priboril 6 naslovov državnih in pokalnih prvakinj.

Odgovorno nalogo so ob tem prevzeli tudi v PE Marketing, kjer so se skupaj s košarkarskim klubom lotili prenove grafične podobe kluba. Z novim logotipom, sloganom in celotno podobo bo podjetje še okrepilo svojo prepoznavnost na košarkarskem parketu in zunaj njega.

Čeprav je letošnja sezona končana, pa sta se prvih metov in pravilnega odbijanja že učila tudi Cinka in Cinko. V imenu podjetja sta navdušila na zaključku interne lige Šole košarke, pod okriljem katere trenirajo dekleta iz 13-ih osnovnih šol s Celjskega.

Špela Kumer



Novinarska konferenca ob podpisu pogodbe o generalnem pokroviteljstvu Ženskega košarkarskega kluba Cinkarna Celje



## 80 let gasilstva v Cinkarni Celje

**Letos obeležujemo 80 let od začetka gasilstva v podjetju. Ustanovitev in razvoj gasilstva je tesno povezano z razvojem delovne organizacije. Sam začetek sega v leto 1937, ko je morala po odloku Dravske banovine tedanja Cinkarna ustanoviti »gasilsko varstvo«.**

Takratni, še ločeni tovarni, Cinkarna in Kemična tovarna, ustanovita skupno gasilsko varstvo. V začetku so bile organizirane požarne enote po obratih, gasilci pa še niso bili registrirani kot društvo. Med vojno in z združitvijo obeh tovarn se je gasilsko varstvo preimenovalo v zaščito požarne varnosti, pod imenom STRAŽA. V te požarne enote so bili v glavnem vključeni zaposleni, ki so kot gasilci delovali že v svojem prostem času. V članih je bila zakoreninjena globoka zavest in požrtvovalnost. Izpostavljeni so bili velikim nevarnostim. Tudi opremo so imeli svojo. Edino gasilno sredstvo, ki so ga v tem času uporabljali, je bila voda. Večji požar med vojno je bil vžig koks v obratu Keramike.



*Usposabljanje nekoč*

Po končani 2. svetovni vojni sta se Cinkarna in Kemična tovarna zopet razcepili. V tem obdobju so bili za požarno varnost po obratih zadolženi obratovodje, hkrati pa so se po obratih ustanovljale gasilske trojke. V letih 1947/1948 sta nastali dve desetini in prva desetina žensk, ki so se že pomerile na gasilskih tekmovanjih v Laškem, Ljubljani in Varaždinu.

Leta 1953 sta se podjetji združili v enotno podjetje »Metalurško-kemična industrija« Cinkarna Celje in v tem okrilju tudi prostovoljno industrijsko gasilsko društvo Cinkarna.

V začetku 60-ih let se k tovarni pridruži še Tovarna organskih barvil (TOB) in »Zemeljske barve Mozirje«. Od leta 1962 je na vsem območju Cinkarne delovalo Industrijsko gasilsko društvo Cinkarna (IGD) z dislocirano enoto Kemija Mozirje.

Industrijsko gasilsko društvo je delovalo na različnih lokacijah v podjetju. Na začetku je imelo društvo svoje prostore na območju stare Cinkarne, vendar so bili ti prostori za opravljanje požarne varnosti izredno slabi. Z razvojem podjetja se je v različne prostore selilo tudi Industrijsko gasilsko društvo.

Zahtevnejši tehnološki procesi in visoka požarna obremenitev so sčasoma zahtevala hitrejše posredovanje ob različnih dogodkih. Ob prijavi nesreče ali požara je bilo potrebno sklicati člane društva za čim hitrejše posredovanje. Zaradi tega je bilo nujno, da je bila v podjetju prisotna stalna dežurna poklicna enota. Tako se v začetku 80-ih let formira poklicna gasilska enota, ki jo je v začetku sestavljalo 8 članov, na vsako izmeno po dva člana. Zadolžena sta bila za sprejem obvestila o požarih in drugih nesrečah, ter organizacijo in potek celotne akcije.

Do leta 1991 je Industrijsko gasilsko društvo, skupaj s poklicnim jedrom, delovalo uspešno. Leta 1992 se je takratno vodstvo podjetja odločilo, da se IGD ukine in tako je ostalo le še poklicno jedro z redno zaposlenimi gasilci.

Danes deluje gasilska enota v sklopu Službe za varnost in zdravje pri delu. V enoti je zaposlenih 12 gasilcev in 3 dispečerji. Zaposleni v enoti poleg operativnih nalog izvajajo tudi številne naloge s področja preventivnega požarnega varstva. Velik poudarek se posveča tudi rednemu usposabljanju za primer požara oz. industrijske nesreče. V začetku naslednjega leta pa gasilska enota pričakuje novo kombinirano gasilsko vozilo.

Naj končamo s starim gasilskim pozdravom »NA POMOČ«, ki ga je prvi uporabil organizator slovenskega gasilstva Ignacij Merhar (1856–1944).

*Otmар Slapnik*



*Usposabljanje danes*



# Tekmovanje Gasilske zveze Celje v Cinkarni

Gasilska zveza Celje pod svojim okriljem združuje 14 prostovoljnih gasilskih društev iz dveh občin: 11 društev je iz Mestne občine Celje in 3 iz Občine Štore. Gasilska zveza izvaja različne naloge s področja gasilstva. Ena izmed bolj pomembnih je prav gotovo skrb za izobraževanje in psihofizično pripravo gasilcev. V okviru izobraževanja sodijo tudi gasilska tekmovanja, ki se organizirajo in izvajajo zaradi preverjanja in pridobitve strokovne ter fizične sposobnosti gasilcev, za preverjanje psihofizične in strokovne usposobljenosti operativnih gasilcev, spoznavanje in utrjevanje medsebojnih odnosov ter izmenjavo izkušenj. Gasilska zveza Celje zato vsako leto izvede tekmovanje v kategoriji pionirjev, mladincev, članov in veteranov.

Letošnji cikel tekmovanj, ki ga predpiše Gasilska zveza Slovenije (GZS), je memorialno tekmovanje poimenovano po Matevžu Hacetu, prvemu predsedniku GZS po 2. svetovni vojni. Cikel obsega mokro vajo za mladinske in članske kategorije, zato potrebujemo za izvedbo primerno velike asfaltirane površine. Za pomoč pri izvedbi letošnjega tekmovanja smo zaprosili Cinkarno Celje, ki nam je bila pripravljena pomagati s svojimi površinami, hkrati pa so nam pripravili tudi okusno malico. Organizacijo tekmovanja je prevzelo PGD Teharje v sodelovanju s poveljstvom GZ Celje in ob pomoči GE Cinkarne Celje.

## Najprej tekmovanje pionirjev in mladine

Tekmovanje za pionirje in mladino je potekalo v soboto, 10. junija, popoldne. Pomerilo se je 17 enot pionirjev in pionirk (od 6–11 let), ki so se preizkusili v vaji z vedrovko, štafetnim prenosom vode in razvrščanjem. Tekmovalo je tudi 10 enot mladine (od 12–16 let), ki so tekmovali v mokri vaji s hidrantom, vaji razvrščanja in s teoretičnim testiranjem. Najboljše 3 enote iz vsake konkurence so se z doseženim rezultatom uvrstile na regijsko tekmovanje, ki je nato odskočna deska za državno tekmovanje, ki bo leta 2018. V kategoriji pionirk so zasedli 1. mesto PGD Škofja vas, 2. mesto pa PGD Šmartno v Rožni dolini. Pri pionirjih



Mladina med razglasitvijo rezultatov

so bili najboljši iz Škofje vasi, Šmartnega v Rožni dolini in iz Lokrovca. Med mladinkami so najvišja mesta dosegli PGD Prožinska vas, PGD Trnovlje in PGD Lokrovec-Dobrova, pri mladincih pa PGD Zagrad-Pečovnik, PGD Šmartno v Rožni dolini ter PGD Ostrožno.

## V članskih kategorijah se je pomerilo 34 enot

Tekmovanje za članice in člane je bilo v nedeljo, 11. junija. V članskih kategorijah se je pomerilo 34 enot, 11 ženskih in 23 moških. Tekmovali so v mokri taktični vaji, vaji razvrščanja in teoretičnem testiranju. Tudi tukaj so si najboljše 3 enote iz vsake kategorije prislužile nastop na regijskem tekmovanju. Tako so pri članicah A (do 30 let) dosegle najboljše mesta PGD Prožinska vas, Ostrožno in Teharje ter pri članih A PGD Teharje, PGD Zagrad-Pečovnik in PGD Prožinska vas. Pri članicah B (nad 30 let) so bile najboljše gasilke iz Škofje vasi, Ljubecne in Šmartnega v Rožni dolini. Pri članih B pa so 1. mesto osvojili PGD Štore, 2. mesto PGD Škofja vas in 3. mesto PGD Teharje.

Na tekmovanju sta sodelovali tudi 2 enoti iz prijateljske gasilske zveze Slovenske gorice.



Članska enota med izvajanjem vaje

## Zahvala vodstvu podjetja in vsem vpletenim posameznikom

Z izvedbo tekmovanja smo zelo zadovoljni, kar je v prvi vrsti zasluga vodstva Cinkarne Celje in vseh posameznikov v podjetju, ki so nam brez pomislekov pomagali pri izvedbi za nas velikega projekta. Iskrena hvala vodstvu podjetja in vsem, ki so kakorkoli pripomogli, da je tekmovanje steklo na zavidljivo visoki ravni. Tudi sam sem, kot cinkarnar, ponosen, da delam v podjetju, ki je družbeno odgovorno in spoštuje gasilce, ki noč in dan prostovoljno in brezplačno delamo v sistemu varstva pred naravnimi in drugimi nesrečami. Verjamem in upam, da bomo tudi v bodoče dobro sodelovali in se veselili skupnih projektov.

Poveljnik GZ Celje  
Janez Senica





# Cinkarnarji za cinkarnarja Nenada Stojakoviča

Nekdanjega člana slovenske rokometne reprezentance in našega sodelavca Nenada Stojakoviča, ki je cinkarnar že skoraj 30 let, je doletela težka bolezen, zaradi katere je od leta 2015 priklenjen na invalidski voziček. Edina možnost, da bi nekoč spet hodil, je zahteven operativni poseg na hrbtenici. Ker naše zdravstvo takšne operacije ne izvaja, se je Nenad odločil poiskati pomoč na nevrokirurški kliniki v Švici, kar pa je seveda povezano z visokimi stroški, ki jih sam ne more kriti.

Zaposleni v Cinkarni smo junija pristopili k dobrodelni akciji in zbrali nekaj več kot 4.000 €, enak znesek je dodalo tudi podjetje Cinkarna Celje. Zbrana sredstva je Nenadu Stojakoviču in Milani Niniču iz humanitarnega društva Enostavno pomagam predal predsednik Uprave in generalni direktor Tomaž Benčina.

Nenad se podjetju in vsem, ki ste prispevali sredstva, najlepše zahvaljuje.



Nenadu Stojakoviču je zbrana sredstva za zdravljenje v tujini predal predsednik Uprave in generalni direktor Cinkarne Celje Tomaž Benčina

Barbara Rozoničnik

## Celjsko literarno društvo

Kultura



V Celjskem literarnem društvu smo bili v zimskih in pomladanskih mesecih precej aktivni. 14. marca smo dobili novo vodstvo, predsednik društva je postal Bojan Ekselenski, tajnica in podpredsednica pa Mira Gorenšek. Član društva je tudi prvi predsednik društva, sedaj občasni strokovni sodelavec, dr. Zoran Pevec. Z novim vodstvom se je malce spremenila tudi smer delovanja društva.

Celjsko literarno društvo se v novem mandatu malce močneje usmerja v produkcijo vsebin in izobraževanje članstva. Društvo od lani, poleg Vsesledja, izdaja še Supernovo, edino slovensko literarno revijo za spekulativno fikcijo. Revija je že od prve številke naravnana v mednarodno sodelovanje, saj je v njej objavljena proza in poezija tudi tujih avtoric in avtorjev.

Društvo sodeluje tudi pri občinskih in državnih kulturnih dogodkih. Sodelovali smo pri praznovanju kulturnega praznika v Muzeju novejšje zgodovine, zraven smo pri Tednu ljubiteljske kulture.



Zagreb, 13. maj 2017, družba prijateljev iz treh držav na največji regionalni konvenciji ZF-ja Sferakon

Sodelovali smo tudi v Tednu ljubiteljske kulture, naša prireditve je bila tudi v oddaji Po Sloveniji na TV Slovenija 1.

V Celjski kulturnici imamo redna mesečna srečanja in literarne prireditve, kjer predstavljamo različne avtorice in avtorje.

Začeli smo sodelovati z Glasbeno šolo Celje in poskušamo z aktivnejšim sodelovanjem s srednjimi šolami. Začeli bomo delati tudi z najmlajšimi, z osnovnimi šolami.

Z novim mandatom smo začeli delovati na področjih, ki jih ne pokriva nobeno slovensko literarno društvo ali sorodna institucija – domačih in mednarodnih dogodkih, povezanih s spekulativno fikcijo. Že lani smo se pojavili na hrvaški prireditvi Rikon v Reki. Letos smo bili na Sferakonu v Zagrebu, največji regionalni konvenciji za spekulativno fikcijo. Mimo stojnice je šlo ogromno ljudi. Vključili smo se v regionalno povezovanje v obliki književnih festivalov, ki so namenjeni krepitvi medsebojnega zaupanja, sodelovanja in podpore kakovostni literaturi.

V načrtu je izobraževanje o poeziji, računalniški podpori pisanju in kar nekaj prireditev, kot je Mozaik literature in vina v okviru Poletja v Celju. Cinkarnarka Branka Gobec je tik pred izdajo knjižnega prvenca in pripravljamo se za letošnji Slovenski knjižni sejem v Cankarjevem domu v Ljubljani.

Cinkarna preko Sveta delavcev že nekaj let tudi finančno pomaga našemu društvu, kar izpostavimo na vseh pomembnih prireditvah. V društvu nas je precej zaposlenih in bivših zaposlenih Cinkarne.

Bojan Ekselenski



## 15-letnica Cinkarniških večerov

Letos poteka 15 let, kar smo organizirali in izvedli prvi Cinkarniški večer. Pobudnik večerov je Zoran Pevec, ves čas s podporo Uprave in Sveta delavcev. Namen večerov je popestritev tovrstnih prireditev v Celju, obenem pa želimo Celjanom in tudi širšemu slovenskemu prostoru posredovati sporočilo, da tudi v teh časih še obstajajo podjetja, ki podpirajo kulturne dejavnosti v slovenski umetnostni pokrajini.

Na leto pripravimo šest do osem dogodkov, na katerih sodelujejo uveljavljeni slovenski umetniki in druge znane osebnosti, ob tem promoviramo tudi zaposlene cinkarnarje, saj jih je kar nekaj, ki se v prostem času bolj ali manj odmevno ukvarjajo s kulturo.

Na prvem večeru je nastopil uveljavljeni, sedaj žal že pokojni slovenski pesnik in podpisnik ter govornik majniške deklaracije Tone Pavček. Kasneje so bili gostje večera še mnoge druge slovenske kulturnice in kulturniki, kot so Tone Partljič, Manca Košir, uveljavljeni celjski enolog in novinar Drago Medved, takratni predsednik Društva slovenskih pisateljev, danes minister za kulturo, Tone Peršak, Tomaž Šalamun, češka pesnica Lenka Danhelova, redaktor za kulturo na RTV Slovenija Peter Kuhar, svetovno uveljavljena Celjanka ilustratorka Lila Prap, celjski karikaturist Bori Zupančič, Milan Dekleva, legendarni ravnatelj III. Osnovne šole Janez Domitrovič, slovenistka Meta Hojnik Verdev, Vinko Möderndorfer in še mnogi drugi. Gostje so bili tudi cinkarnarji, med njimi vsi trije člani Uprave generalni direktor Tomaž Benčina, tehnična direktorica Nikolaja Podgoršek Selič, mag. Jure Vengust pa je kot strokovnjak za ekonomijo sodeloval na večeru, na katerem smo predstavili delo svetovno uveljavljenega češkega ekonomista Tomaša Sedlačka. Na pobudo Braneta Jokanoviča smo pripravili poseben večer s cinkarnarji, ki se ukvarjajo s kulturo, kot so Ana Marija Justin, Lenart Hrovatič, Mira Gorenšek, Bojan Ekselenski, ki je letos postal tudi predsednik Celjskega literarnega društva, Blaž Šafarič, na posebnih večerih pa smo predstavili uveljavljenega celjskega fotografa,

vodjo Službe za investicije, Blaža Črepinška in mag. Vladimirja Vrečka, strokovnjaka za procesno vodenje.

Nekateri večeri so bili tematski, kot že omenjeni v zvezi z ekonomijo, ob tem pa še »Urbani Celjani«m na katerem smo se pogovarjali o razvoju mesta, 130-letnica Cinkarne, ves čas zgledno sodelujemo z organizatorjem Veronikine nagrade Jožetom Volfandom, na 60-letnici našega časopisa Cinkarnar so njegovo vsebino in namen predstavili prvi urednik, novinar Bert Savodnik, dolgoletna urednica Mira Gorenšek in sedanja urednica Barbara Rozoničnik.

Večere po navadi popestrijo glasbeni gostje, med njimi so bili Celjski oktet, katerega član je cinkarnar Peter Hudohmet, mednarodno uveljavljena operna pevka Nataša Zupan, glasbena zasedba celjskega folklornega ansambla, v katerem igra violino cinkarnarka Jasmina Čulk Škoda, cinkarnar, kitarist Gorazd Pavič, glasbena skupina Aletheia, igralec, pesnik in kitarist Kristian Koželj ter mnogi drugi. Za primerno pogostitev na prireditvah pa se moramo zahvaliti naši kuhinji, ki poskrbi za gostinsko ponudbo.

Zelo dobro obiskane prireditve so se najprej odvijale v Muzeju novejšje zgodovine v Celju, v Plesnem forumu Celje, zadnja leta pa predvsem v knjigarni Antika. Kot obiskovalci so jim prisostvovali mnogi ugledni Slovenci, kot na primer predstavniki Društva slovenskih pisateljev in različnih drugih kulturnih ustanov, občasno pa tudi celjski župan. Vse prireditve so bile medijsko podprte na Radio Celje, celjski televiziji, občasno tudi na RTV Slovenija, v časnikih Delo, Večer, Novi tednik in Celjan, zgledno pa sodelujemo tudi s Celjskim literarnim društvom in z Zvezo kulturnih organizacij Celje.

15-letnico Cinkarniških večerov bomo svečano zaznamovali s prireditvijo v Muzeju novejšje zgodovine, najverjetneje meseca oktobra.

*Dr. Zoran Pevec*



*Cinkarniški kulturni večer o knjigi svetovno uveljavljenega češkega ekonomista Tomaša Sedlačka – Ekonomija Dobrega in zla.*

*Na fotografiji prevajalec knjige Peter Kuhar, mag. Jure Vengust, dr. Zoran Pevec in igralec Kristian Koželj*

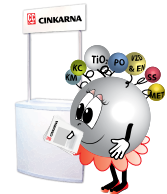

## Industrijski sejem 2017

Cinkarna Celje se je letos po daljšem premoru ponovno predstavila na Industrijskem sejmu 2017, ki je potekal aprila v Celju. V preteklosti je bil razdeljen na štiri manjše sejme – Forma Tool, Graf&pack, Plagkem in Varjenje ter livarstvo. Letos pa je imel novo podobo in je predstavljal pregled vsega, kar potrebuje učinkovita industrija prihodnosti oz. tako imenovana nova, četrta industrijska revolucija.

Naše podjetje se je na sejmu predstavilo s tremi prodajnimi programi: CC Master – masterbatch, PE Polimeri in Ekolak – praškasti laki. Obisk na našem razstavnem prostoru je bil nad pričakovanji. Ne samo, da so nas obiskali skoraj vsi domači kupci, ki so na kakršen koli način povezani z našimi izdelki oziroma Cinkarno, obiskali so nas tudi predstavniki tujih podjetij, ki so sejem izkoristili za svojo promocijo oziroma za iskanje poslovnih priložnosti in povezovanj.

Sejmi v Sloveniji so ključnega pomena za razvoj domače industrije in privabljanje tujega kapitala. Vsekakor je nujno, da se tudi Cinkarna predstavlja z novimi izdelki, da krepí svoj konkurenčni položaj in kar je najpomembnejše, da pokaže, da je dostopna ter se zavzema za sodelovanje s slovenskimi podjetji.



Valerij Strmčnik Cinkarna letos ponovno na Industrijskem sejmu

## Sejem Plastpol

Maja smo naš prodajni program CC-Master že drugo leto zapored predstavili na sejmu Plastpol v poljskem mestu Kielce. Gre za mednarodni sejem, namenjen predelovalcem plastike in gume, ki je letos zaznamoval že 21 let obstoja. Naše podjetje se je tudi tokrat potencialnim kupcem predstavilo skupaj s podjetjem GM Color, ki je naš kupec in zastopnik za trženje belih masterbatchev na poljskem tržišču.



Cinkarna se je na sejmu Plastpol predstavila skupaj s podjetjem GM Color, našim kupcem in zastopnikom na poljskem tržišču

Plastpol je največji industrijski sejem na Poljskem in eden izmed najbolj prepoznavnih dogodkov v tem delu Evrope. Za razliko od drugih takih primerljivih evropskih dogodkov je organiziran vsako leto. Zaradi tega posledično pridobiva na veljavi in prepoznavnosti, saj sili razstavljalci v razvoj novih izdelkov. Na sejmu je letos razstavljalo več kot 800 podjetij iz 36 držav sveta, dogodek pa je v štirih dneh obiskalo skoraj 19.000 obiskovalcev. Poljska počasi prevzema vodilno vlogo v segmentu predelovanja plastike v Evropi, saj ima med vsemi evropskimi državami največjo letno rast. Tradicionalno se ob poljskih podjetjih predstavljajo tudi nemška in italijanska podjetja, vedno več razstavljalcev pa je tudi s Kitajske in Turčije, ki iščejo svoje priložnosti na hitro rastočem tržišču.

Valerij Strmčnik

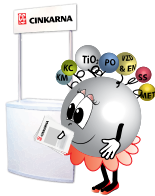

## GRAMES 2017

Na banjaluškem sejmu GRAMES 2017, ki je potekal v marcu je sodelovala tudi Cinkarna Celje s hčerinskim podjetjem Cinkarna BH iz Tuzle. Na razstavnem prostoru, ki je bil sprva namenjen gradbenem sektorju, so svoje mesto našli tudi drugi izdelki, namenjeni tako industrijski uporabi in predelavi, kot uporabi za lastne potrebe. V severozahodnem delu Bosne in Hercegovine so proizvodi Cinkarne zelo prepoznavni in cenjeni, predvsem zaradi konstantne kakovosti in dostopnih cen. Povojna obnova države je privabila tudi druge proizvajalce, povečalo se je število domačih proizvajalcev, zato na tem področju vlada izrazita konkurenca. V borbi za tržišče smo priča raznim manipulacijam, ki poleg nižanja cen, pomembno vplivajo na kakovost. Vendar naša načela in zvestoba tradiciji ter kakovosti, kljub izgubi določenega tržnega dela, ostajajo enaka. Vse bolj to prepoznavajo tudi kupci, ki navkljub ekonomskim tegobam prehajajo k



*Razstavni prostor Cinkarne BH je bil dobro obiskan, priložnost so med drugim izkoristili tudi za predstavitev novega izdelka NIVEGRIP*

nakupu kvalitetnejših izdelkov, kar daje realne možnosti za obstanek na tem tržno zanimivem in multikulturnem področju. Zato tudi sodelovanje na omenjenem sejmu. Že dejstvo, da je bil naš razstavni prostor med bolj obiskanimi, govori temu v prid. Sejem je bil priložnost za predstavitev novega izdelka NIVEGRIP, ki so ga razvili v PE Kemija Celje. Začetno povpraševanje nakazuje dobre prodajne možnosti, saj poleg ugodne cene in kakovosti, ponuja nove perspektive na področju gradbeništva.

Sejemska predstavitev je bila uspešna. Z njo smo konkurenci naznanili, da smo še vedno prisotni na tržišču zahodnega Balkana. Poslovna srečanja pa dajejo jasne signale o še večjem plasmaju naših izdelkov, ki jih država v razvoju, tranziciji in priključevanju k Evropski uniji še kako potrebuje.

*Miran Špegel*

## PE Polimeri na sejmu v Beogradu

Predstavniki PE Polimeri smo na letošnjem sejmu tehnike v Beogradu uspešno predstavljali naše izdelke in novosti. Sejmski čas smo izkoristili za obiske in krepitev sodelovanja z našimi poslovnimi partnerji iz Srbije in regije, prav tako pa smo stkali nekaj novih poslovnih vezi.

*Janez Hrovat*



*Predstavniki PE Polimeri z izdelki in novostmi na sejmu v Beogradu*



# Zeleni smuti – zeleno je zdravo

Zakaj zeleni smutiji? Napitki so skrajno preprosti, saj zanje potrebujete le presno biološko pridelano sadje in zelenolistno zelenjavo ter vodo. Priporočeno razmerje med sadjem in zelenjavo je 6:4 v korist sadja. Kljub preprostosti prinašajo veliko prehranskih koristi, nas popeljejo v zdrav življenjski slog, z njimi se manjša telesna teža, dobimo več energije, manj hlenjenja po hrani, koža je čistejša in še marsikaj.

Deset odličnih razlogov za pitje zelenih smutijev: 1. hranilnost, 2. nižja telesna teža, 3. razstrupljanje, 4. vitalnost in trdno zdravje, 5. dobra prebavljivost, 6. boljša prebava, 7. vnos tekočine, 8. dober okus, 9. lahka priprava, 10. neomejeno število receptov.



## ZELENJE BLAŽJEGA OKUSA

Blitva  
Listi mlade rdeče pese  
Kodrast ohrovt  
Mehka glavna solata  
Mladi listi korenja  
Mlado zelje – kitajsko  
Rimska solata  
Špinača

## ZELENJE MOČNEJŠEGA OKUSA

Kisljica  
Listnati ohrovt  
Listi gorjušice  
Redkvini listi  
Regratovi listi  
Repni listi  
Rukola  
Vodna kreša

## RECEPTI:

### PROTI STARANJU

2 pesti zelenja  
350 ml mandljevega mleka  
3 olupljene banane  
2 žlici chia semen

### ZA MOČNE KOSTI

2 pesti zelenja  
250 ml vode  
120 ml ledenih kock  
3 olupljene pomaranče  
½ avokada  
2 žlici spiruline v prahu

### ZA ZDRAVO KOŽO

2 pesti zelenja  
250 ml kokosove vode  
1 olupljena banana  
1 narezan mango

### PROTI ZAPRTJU

2 pesti zelenja  
250 ml vode  
1 hruška  
1 banana  
150 g svežih ali zamrznjenih borovnic

### ZA RAZSTRUPLJANJE

2 pesti zelenja  
1 iztisnjena pomaranča  
120 ml ledenih kock  
2 olupljeni in zamrznjeni banani  
100 g svežih ali zamrznjenih robid  
150 g svežih ali zamrznjenih jagod  
150 g svežih ali zamrznjenih borovnic

*Jure Fidler*

# Pridobitev certifikata Zdrava izbira



Pravilno prehranjevanje je kot del zdravega življenjskega sloga eden bistvenih dejavnikov dobrega zdravja in počutja. V kuhinji Cinkarne Celje smo se vključili v projekt pridobitve certifikatov Zdrav izbor, katerega simbol je jabolko. Meni s tem simbolom mora izpolnjevati stroge kriterije glede energetske vrednosti, sestave hranil, količine in kakovosti maščob, količine sladkorja, soli, sadja in zelenjave.

Simbol jabolka boste našli na jedilniku pred menijem, ki bo izpolnjeval navedene kriterije. Trudili se bomo, da bo projekt zaživel v čim krajšem času in bodo prvi takšni meniji na jedilniku že tekom poletja.

*Renata Cizej*



## Umetni ojačevalci okusa

V zadnjih desetletjih je bilo opravljenih ogromno raziskav, ki so pokazale, da glutaminat povzroča odvisnost, škoduje zdravju in je eden glavnih krivcev za vedno višjo stopnjo debelosti. Kljub vsem raziskavam, pa je močan prehrambni lobij dosegel, da ga še vedno uporabljajo. Z glutaminatom namreč poudarijo okus, pridobijo krog odvisnikov in povečajo prodajo.

Da bi jim to še dolgo uspevalo, prehrabna industrija skriva natrijev glutaminat pod različnimi imeni:

- glutamat
- glutaminska kislina
- želatina
- kalcijev kazeinat
- sirotkin koncentrat
- monokalijev glutamat
- natrijev kazein
- izvleček kvasa
- hidrolizirane beljakovine
- hidroliziran koruzni gluten
- sojine beljakovine

Glutaminat je eden najbolj škodljivih prehranskih aditivov, ki se nahaja v vrečkah in pločevinkah juh, v krekerjih, piškotih, kruhu, mesu, solatnih prelivih, sirih, kitajski hrani, bombonih, zamrznjenih obrokih, konzervirani hrani, začimbah, čokoladnem mleku, otroški hrani, pasteriziranih izdelkih, Vegeti, nekaterih sojinih beljakovinah, čipsu, omakah ...



*Glutaminat je eden najbolj škodljivih prehranskih aditivov, nahaja pa se v večini predelane hrane*

Na splošno lahko predvidevamo, da vsaka predelana hrana vsebuje glutaminat, torej se temu dodatku lahko izognemo, če jemo svežo hrano in hrano, ki jo pripravimo iz osnovnih surovin.

Glutaminat dejansko izboljšuje okus hrane, zaradi česar imajo predelano meso, pripravljene obroki, hrana v restavracijah ter zamrznjeni obroki okus in videz sveže hrane.

Simptome, kot so glavoboli, migrene, bruhanje, driska, astmatični napadi, kožni izpuščaji, razbijanje srca, napadi panike, depresija, zasoplost, težave z ravnotežjem, alergijski simptomi, zardevanje obraza, nihanje razpoloženja, vedenjske motnje (pri otrocih in najstnikih), duševna zmedenost, izcedek iz nosu, otečene oči, težave s prostato in uriniranjem, poškodbe ust, depresija in rak, raziskovalci, kemiki, fiziki ter nekatere zdravstvene inštitucije tesno povezujejo z uporabo glutaminata.

Ker nam vaše zdravje veliko pomeni, smo se odločili, da v naši kuhinji ne dodajamo začimb in dodatkov jedem, ki vsebujejo umetne ojačevalce. Kot posledica ima hrana malo spremenjen okus, mogoče se komu zdi, da nekaj manjka. Se pa zelo trudimo, da kuhamo čim bolj okusno in zdravo.

*Renata Cizej*

## Nagrajenci križanke

Nagrajenci križanke objavljene v prejšnji številki Cinkarnarja, december 2016, so:

**Silva Užmah, Amalija Frece in Marija Mlinarič.**

Rešitve križanke hranimo v uredništvu. Nagrajenci so nagrade prevzeli v Industrijski prodajalni Cinkarne.

Čestitamo!



## Kuharski delavnici

V marcu smo izvedli dve kuharski delavnici za zaposlene v našem podjetju. Prijavilo se je 20 zaposlenih. Naučili smo se pripraviti okusne jedi brez uporabe umetnih ojačevalcev okusa in z malo soli. Jedi so bile zelo raznolike, okusne in zanimive. Z veseljem vam jih bomo pripravili kdaj za malico.

*Renaza Cizej*



*Kuharska delavnica za zaposlene*

## Stopnice obnovljene s cinkarniškimi proizvodi

Dotrajane stopnice pred vhodom v Kadrovsko splošno službo in v Službo za raziskave in razvoj so zaposleni iz gradbenega vzdrževanja obnovili s proizvodi PE Kemije Celje.

Uporabili so BetonSanir, polimerno modificirane dvokomponentne cementne malte za sanacijo poškodovanih betonskih površin, ki jih odlikujejo visoka sprejemna in tlačna trdnost, enostavna vgradnja in raznovrstna uporaba.

*Barbara Rozoničnik*



*Obnovljene stopnice pred Kadrovsko splošno službo*

## Predstavitev dobaviteljev v naši kuhinji

V marcu smo imeli prvo predstavitev dobaviteljev. Obiskala nas je mlečna kraljica Mlekarne Celeie, ki nam je predstavila njihove namaze, sire in grške jogurte. Pekarna Geršak je prispevala več vrst polnozrnatoga kruha.



*Predstavitev dobavitelja z mlečno kraljico Mlekarne Celeia*

Aprila so se nam predstavile Mesnine dežele Kranjske in pekarna Kuder. Poizkusili smo mesne narezke, salamo, hrenovke, bloško klobaso in paštete.

Ker se zavedamo, da redno uživanje polnozrnatih žit in žitnih izdelkov prispeva k zmanjšanju tveganja za nastanek bolezni srca in ožilja, sladkorne bolezni tipa dva, možganske kapi, nekaterih rakov, visokega krvnega tlaka... smo začeli vključevati na jedilnik jedi iz polnozrnatih žit. Pripravili smo vam skutino pito z polnozrnatim pirinim testom, vsi naši zavitki so iz polnozrnatoga testa in z manj sladkorja, ponudili smo vam tudi polnozrnatih mlince, testenine... Trudili se bomo, da bo v prihodnje na jedilniku vedno več takšnih jedi.

Vsak mesec vam pripravimo »zdrav zajtrk« v okviru promocije zajtrka. Odločili smo se, da vam ponudimo bolj kompleten zajtrk in sicer kombinacijo polnozrnatih štručke, ekološko pridelanega sadja, zelenjavnega soka ali mlečnega izdelka (brez dodanega sladkorja).

Maja smo obnovili jedilnico v vzdrževanju. Zamenjali smo dotrajane ploščice na tleh, prepleskali stene in že pred časom zamenjali razsvetljava.

Sodelovali smo tudi pri projektu Teden nezavržene hrane. Spodbujali smo zaposlene k razmisleku, koliko hrane zavržemo. Vsako leto zavržemo 72 kg hrane na prebivalca, kar zadostuje za 18 let hrane za vse učence osnovnih šol ali drugače, zavržemo 1/3 vsega kar pridelamo oz. letno za 163 € hrane na družinskega člana.

*Renata Cizej*

**72 KG / OSEBO  
LETNO JE PREVEČ!**

TEDEN NEZAVRŽENE HRANE.SI



## Cinka in Cinko popestrila kolesarjenje najmlajšim Druženje Božičkove ekipe tudi poleti

Konec maja je v Celju potekalo družinsko rekreativno kolesarjenje Na kolo. Najmlajši kolesarji in njihovi spremljevalci so se podali na kolesarjenje iz Celja proti Proseniškem in naredili postanek na odcepu proti visoki nasuti pregradi Za Travnik. Tam so udeležence razveselili harmonikaš Filip Nunčič (PE Vzdrževanje in energetika) in maskoti Cinka in Cinko, ki sta delila vodo in navduševala najmlajšo publiko. Posnela sta kup fotografij, razdelila kopico »petk« in rajala s tistimi, ki jim je po kolesarjenju ostalo še dovolj energije.

*Špela Kumer*



Vmesni postanek otroške trase pri odlagališču

Gospod »Božiček« je svojim pridnim pomočnikom decembra obljubil poletni piknik – in ga sredi maja tudi izpeljal. Tako so se na Za Travniku zbrali sodelavci, ki so kakorkoli pomagali pri pripravi novoletne predstave in obdarovanju otrok decembra 2016.

Za dobrote z žara je poskrbel sam »Božiček«, s sladkimi dobrotami pa so zbrane presenetile kuharice. Sodelavci so obudili spomine na smešne prigode z vaj in predstav, vsi pa so se strinjali tudi, da so se dobro spoznali in postali odlična ekipa.

Kdo ve, ali se bo »Božiček« decembra vrnil v Cinkarno in bodo njegovi pomočniki spet pripravili darila za vse otroke? Kdo ve ...

*Špela Kumer*



Poletno druženje ekipe, ki je pripravljala novoletno obdarovanje otrok

## Zimske športne igre Sindikata KNG Slovenije

Sindikata KNG Slovenije je v marcu priredil XX. zimske športne igre. Tekmovanje je potekalo v veleslalomu na smučišče Kope. Tudi člani Svobodnega sindikata KNG Cinkarne Celje smo se množično udeležili zimskih športnih iger. Za člane, ki niso smučali, smo organizirali pohod do Ribiške kočice.

V tekmovalnem delu je ekipa Cinkarne med 19 ekipami zasedla 4. mesto.

Po končanem uradnem delu smo v sproščenem vzdušju preživeli prijetno popoldne v družbi sindikalistov iz vse Slovenije.

*Franc Grabler*



Na zimskih športnih igrah tudi cinkarnarji



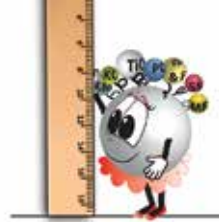

## Cinkarnarja Elvis in Denis Govedič z ansamblom Murni nizata uspehe v ljudski glasbi

**Ansambel Murni sestavljajo štirje člani, cinkarnarja brata Elvis (harmonika, klaviature, vokal) in Denis Govedič (klarinet, saksofon, bobni, vokal), Miha Bantan (kitara, trobenta, vokal) ter Miha Gunzek (bariton, bas kitara, kontrabas). Trije člani prihajajo iz širše okolice Šentjurja, en član pa je iz Dola pri Hrastniku.**

Na začetku sta v duetu nastopala brata Elvis in Denis, kasneje pa sta na eni izmed celjskih srednjih šol spoznala še druga dva člana. V tej zasedbi nastopajo približno štiri leta. Ansambel se zavzema za ohranjanje starejše ljudske glasbe z moškim petjem. To je vidno tudi po njihovem stilu oblačenja, ki ni običajen za tovrstne ansamble.

Lani so se Murni udeležili kar nekaj festivalov. Prvi večji uspeh so dosegli v Šmarju pri Jelšah na festivalu Pesem Lun'ce, kjer so bili razglašeni za absolutne zmagovalce in za nagrado prejeli snemanje videospota za skladbo Super kmjet. Nato so se udeležili festivala Slovenskih viž v narečju, ki je potekal v Škofji Loki. Tam so se predstavili s skladbo Ja kua pa zaj?. Sledila sta festivala Vurberk in Marija Reka. Na Vurberku so prejeli nagrado za najboljšo skladbo po izboru radijskih postaj Slovenije ter bronastega zmaja. V Mariji Reki pa so dosegli odlično drugo mesto. Največji uspeh so poželi na Števerjanu, kjer so osvojili nagrado absolutnih zmagovalcev 46. festivala Števerjan s skladbo Presneti glavobol. Za zaključek pa so se zelo



*Murni se zavzemajo za ohranjanje starejše ljudske glasbe z moškim petjem*

dobro odrezali tudi na Lobarfestu v Hrvaškem Zagorju, kjer so prejeli nagrado Srebrni bariton za najboljši scenski nastop. Najbolj odmevna pa je bila zmaga s skladbo Traktor na Golica TV v oddaji GLASBENI SKAVT, kjer so postali absolutni zmagovalci in za nagrado prijeli snemanje 6 videospotov, ki jih že pridno snemajo.

Decembra lani so Murni zamenjali svoje noše za nagajive škratovske oprave. Igrali so v predstavah Dedka Mraza in Božička, ki jih je Cinkarna pripravila za otroke zaposlenih. Otroci so bili navdušeni, prav tako tudi vsi člani ansambla.

Letos se Murni odpravljajo le na Vurberški festival, saj se bodo raje posvetili izidu svojega prvega CD-ja. Zamislili so si prireditev MURNOVANJE ob predstavitvi CD-ja, ki bo potekala 19. 8. 2017 na lokaciji PIKNIKA POD KOZOLCEM. Vabljeni tudi k ogledu povsem novega videospota za skladbo Baba zmeri zmaga.

Ansambel MURNI vsem želijo prijetno poslušanje njihovih skladb ali pa prijetno druženje na katerih od njihovih zabav.

*Elvis Govedič*

## Četrto mesto v poslovni nogometni ligi Štajerske

Sredi junija se je končala poslovna nogometna liga Štajerske, v kateri je sodelovalo 14 ekip. Ekipa Cinkarne je osvojila četrto mesto in se uvrstila na zaključni turnir, ki je potekal na Brdu pri Kranju. Pohvalimo se lahko z najboljšim strelcem lige Matjažem Toplakom, poleg njega pa so cinkarniško ekipo sestavljali še Igor Čauš, Mitja Plahuta, Uroš Manfreda, Goran Ninič, Anej Vojsk, Šumej Jernej, Tona Mihalič, Matešič Dejan, Bruno Felicijan in Jože Cvelfer.

*Barbara Rozoničnik*



*Četrto mesto v poslovni nogometni ligi Štajerske je ekipo Cinkarne Celje pripeljalo do zaključnega turnirja na Brdu pri Kranju*



## Na fotografski ekskurziji

Fotografi Foto-krožka DLT Cinkarna Celje smo v začetku junija izvedli fotografsko ekskurzijo na temo »Lepote Slovenije«. Kot običajno smo se na pot podali v zelo zgodnjih jutranjih urah in sončni vzhod pričakali na Medvedjem Brdu nad Godovičem. Pot smo nadaljevali proti dolini Soče in obiskali Divje jezero, Tolminska korita, korita Zadržice, Slap Kozjak in še nekaj drugih čudovitih točk.

Veseli, da smo naredili kakšno dobro fotografijo, ki bo vsakemu posebej služila za promocijo naše prelepe domovine, smo se vračali domov polni elana in idej za nove »fotografske podvige«.

Blaž Črepinšek



Hudičev most (Foto: Blaž Črepinšek)

## Naj foto poletja 2017

Prihaja čas, ko se odpravimo na oddih, spoznavamo nove kraje, uživamo v lepotah narave, vročih dneh in dolgih večerih...

Vabimo vas, da do 30. 9. 2017 pošljete svojo **naj fotografijo poletja** v elektronski obliki v tajništvo vodstva podjetja (Barbara Rozoničnik), vodstvo.tajnistvo@cinkarna.si. Izbrali bomo tri fotografije in avtorjem podelili praktične nagrade.

K fotografiji dopišite svoje ime in priimek ter domači naslov. V nagradni igri lahko sodeluje vsak le z eno (1) fotografijo.

Nagrajene fotografije in imena nagrajencev bomo objavili v naslednji številki časopisa Cinkarnar.

## Facebook profil Cinkarna Celje dobro obiskan

Pred približno letom in pol smo odprli uradni Facebook profil Cinkarna Celje. V tem času smo objavili približno 400 fotografij in videov. Ker marsikatero objavo prispevate tudi Cinkarnarji, vam tokrat predstavljamo še nekaj zanimive statistike: z rednim načrtovanjem objav smo prislужili 921 všečkov, vsakodnevno objavo pa si v povprečju ogleda od 1200 do 1500 ljudi. Naši »prijatelji« nas spremljajo iz Slovenije, Bosne in Hercegovine, Hrvaške, Indonezije, Nemčije, Italije, ZDA, Bangladeša in Turčije.

Najbolj klikane so fotografije in videi, ki predstavljajo katero od poslovnih enot ali služb v podjetju, kadar objavimo razpisana delovna mesta, ob različnih dogodkih ali nagradnih igrah. Če ste večji spleta, vabljeni, da pokukate na našo FB stran, vsem pa se zahvaljujemo tudi za posredovane utrinke iz podjetja, ki jih z veseljem objavimo!

Špela Kumer



Kolesarjenje med Londonom in Parizom

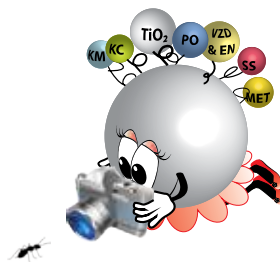

## POJDITE Z NAMI



### 17. junij – VIŠARJE, KAMNITI LOVEC 2071 m

**Izhodišče poti:** Trbiž (Travisio) vas Žabnica v Italiji.

**Načrt pohoda:** Žabnica, vrh Kamnitega lovca, sestop na Višarje in naprej v dolino peš ali z gondolo.

**Čas hoje:** okrog 8 ur hoje, lažja skupina 6 ur.

**Zahtevnost poti:** Kamniti lovec zahtevna pot, Višarje lahka pot.

### 15/16. julij – KRIŠKI PODI (2 dni)

**Izhodišče poti:** Vrata

**Načrt pohoda:** Vrata – Sovatna – Pogačnikov dom na Kriških podih.

1. in 2. dan obisk okoliških vrhov – Razor, Pihavec, Bovški Gamsovec, Križ in Stenar.

**Čas hoje:** 8–10 ur odvisno od izbranih tur.

**Zahtevnost poti:** do koč lahka pot. Vrhovi Razor in Pihavec ter Bovški Gamsovec zelo zahtevna pot, ostali vrhovi lahka pot.

### 12/13. avgust – TRIGLAV 2864 m (2 dni)

**Izhodišče poti:** Kot.

**Načrt pohoda:**

Kot-Staničeva koča-Cmir-Begunjski vrh-Staničeva koča (prenočevanje)

Drugi dan 1. skupina: Kredarica-Triglav-Kredarica in sestop v Krmo

Drugi dan 2. skupina: Rjavina in sestop v Krmo.

**Čas hoje:** 1. dan do 6–10 ur odvisno od izbrane ture

2. dan od 6–10 ur odvisno od izbrane ture

**Zahtevnost poti:** Triglav, Vrbanove špice in Rjavina zelo zahtevne poti. Ostali vrhovi lahke poti.

### 16. september – STORŽIČ 2132 m

**Izhodišče poti:** Preddvor

**Načrt pohoda:** Preddvor-Planinska koča Iskra na Jakobu-Hudičev boršt-Storžič.

Sestop do planinskega doma na Kališču in naprej v Preddvor.

**Čas hoje:** okrog 10 ur zmerne hoje. Za lažjo skupino bo možno pot skrajšati za 2 uri.

**Zahtevnost poti:** Lahka pot.

### 14. oktober – STEKLASOVA POHODNA POT (po obronkih Šentruperta na Dolenjskem)

**Izhodišče poti:** Šentrupert.

**Načrt pohoda:** po Steklasovi planinski krožni poti.

**Čas hoje:** okrog 6 ur zmerne hoje.

**Zahtevnost poti:** lahka pot.

### 18. november – MARTINOV POHOD (po deželi cvička)

**Izhodišče poti:** dolina Mirne.

**Načrt poti:** po goricah Dolenjske.

**Čas hoje:** 5–6 ur zmerne hoje.

**Zahtevnost poti:** lahka pot za vse generacije.

### 9. december – avtobus zvestobe (pohod v neznano)

Namenjen vsem večkratnim udeležencem izletov.

Pogostitev in prevoz časti društvo.



## PRIREDITVE / ŠPORT / REKREACIJA

4. junij – srečanje članov planinskega društva Grmada na pikniku pri Pečovniški koči.

16. avgust – družinski tabor v Trenti.

7. oktober – kostanjev pohod, Šentjur-Resevna-Pečovniška koča in piknik na koči.

Lep planinski pozdrav  
Franc Šinko



Cinkarna Celje generalni pokrovitelj Ženskega košarkarskega kluba Cinkarna Celje



Zaključek šole košarke



Ob podpisu pogodbe o generalnem pokroviteljstvu kluba