



INKARNAR



Odlično sodelovanje z mladimi

1 stran: Cinkarnar 311



Sodelovali smo v Ekorgu, kvizu, ki ga na pobudo Mestne občine Celje in v sodelovanju s TV Celje organizira Fitmedia. Foto: Mira Gorenšek
Več na strani 17.

CINKARNAR

Časopis Cinkarne Celje, d. d.
Letnik: LVI, junij 2010, številka 1/311

Glavna in odgovorna urednica:
Mira Gorenšek

Lektor:
Mag. Zoran Pevec

Izdajatelj, naslov uredništva in tisk:
Cinkarna Celje, d. d.,
Kidričeva 26,
p. p. 1032, 3001 Celje,
telefon: ++386(0)3 4276144,
faks: ++386(0)3 4276172,
el.pošta: info@cinkarna.si

Oblikovanje:
Lea Gorenšek

Filmi in tisk:
Cinkarna Celje

IZ VSEBINE



3 Novi mandati

3 **Odličje Veflona na sejmu Tehnoma**

4 **Zakaj bi se morali zamisliti vsaj trije ministri**

6 Tlačne posode smo povezali v en sistem in s tem privarčevali

7 **Z zamenjavo svetilk je treba znižati svetlobno onesnaževanje**

8 **Odlagališče sadre Za Travnikom se polni**

9 Ali bo Marko Cvetko ponovno kandidiral za delavskega direktorja

10 Predstavljamo strokovnjaka Branko Moškotelec in Aljaža Selišnika

12 Predstavljamo lepljenje naravnega kamna

14 **Zakaj je vse v ljudeh**

15 Življenje Milorada Šišarice in (ni?) cirkus

16 Kultura

17 V **Spoznaj me** predstavljamo Marjano Nareks

21 **Preberite vtise iz sindikalnih izletov**

23 in dneva planincev na Pečovniški koči

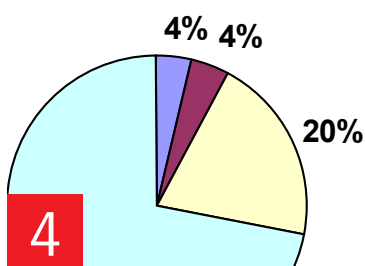

Novi mandati in 13. skupščina Cinkarne

Delničarji so upravi in nadzornemu svetu na 13. redni skupščini Cinkarne, ki je bila 1. junija 2010 podelili razrešnico. Dosedanjim članom Oskarju Kocijanu, Jožici Tominc, Miranu Jurkošku ter predstavnikoma delavcev Marinu Žagarju in Miranu Špeglu je 17. 6. 2010 potekel štiriletni mandat. Na predlog nadzornega sveta Cinkarne, da se v nov nadzorni svet, ki mu bo petletni mandat pričel teči 18. junija 2010, imenujejo v imenu delničarjev Oskar Kocijan, **Jožica Tominc** in **dr. Milan Medved**, je Kapitalska družba podala nasprotni predlog, ki ga je skupščina sprejela. Namesto Oskarja Kocijana je tako član nadzornega sveta **mag. Barbara Gorjup**. Skupščina se je tudi seznanila z imenovanjem predstavnikov delavcev v nadzornem svetu **Marinom Žagarjem** in **Dušanom Mestinskem**. Članici nadzornega sveta **mag. Mateji Vidnar** je mandat dodelila že 12. skupščina. Prva seja nadzornega sveta z novimi člani bo konstitutivna.

Nov mandat upravi in razširitev

Članoma uprave Cinkarne Celje, d.d. Tomažu Benčini in Nikolaji Podgoršek Selič 30. 6. 2010 poteče mandat. Nadzorni svet je že na decembrskiseji **Tomažu Benčini**, predsedniku uprave podaljšal mandat za obdobje petih let, prav tako tudi **Nikolaji Podgoršek Selič** na februarjski seji. Februarja so člani nadzornega sveta na predlog predsednika uprave Tomaža Benčine imenovali za novega člana uprave **mag. Jurija Vengusta**, ki bo od 30. 6. 2010 za obdobje petih let odgovoren za področje financ, računovodstva in informatike.

Mira GORENŠEK

Veflon prejel odličje v Beogradu



V Beogradu se vsako leto v maju odvija mednarodni sejem tehnike Tehnoma. Letošnji sejem je bil že 54. po vrsti z naslovom Korak v boljšo prihodnost. V petih dneh se je v okviru sejma tehnike predstavilo z svojimi najnovejšimi tehnološkimi proizvodi in inovacijami 700 razstavljalcev iz 22 držav. Poslovna enota Veflon Cinkarne Celje se je na sejmu predstavila s svojim proizvodnim programom predelave fluoriranih polimerov in gumiranja procesne opreme. Obisk je bil zadovoljiv glede na to, da je kemijska

industrija v Srbiji še v zelo slabem stanju, saj še niso rešena lastniška vprašanja. V glavnem se obrati slabo vzdržujejo, saj denarja za razvoj ni. Obiskalo nas je precej starih poslovnih partnerjev, tako da smo se seznanili tudi z njihovimi mlajšimi kolegi, ki jih bodo nasledili. Ker so naši ciljni kupci vzdrževalci je dobro, da vzdržujemo stike, saj ko se bo začela obnova, ta pa se bo, bodo poti že utrjene.

V okviru sejma se najuspešnejšim razstavljalcem podeli tudi nagrade in posebna priznanja Korak v bodočnost, katerih predstavitev in eksponati predstavljajo najkvalitetnejše tehniške tehnološke rešitve. Komisija, sestavljena iz eminentnih profesorjev beograjskih tehniških fakultet, je Cinkarni PE Veflon podelila posebno priznanje za tehnološke rešitve zaščite procesne opreme s fluoriranimi polimeri.

Tomu GORENŠEK

Ekolak na Paintexpo



Prodiranje na nove trge je za vsako podjetje velik izziv. V sedanjem času tržne hiperprodukcije se mora vsak boriti za svoj tržni delež na domačem ali pa na tujem trgu. V času združene Evrope pa je vprašanje, kje se sploh domači trg preneha. Večina manjših držav je v veliki meri odvisna od izvoza, saj domači trg preprosto ni dovolj velik za potrošnja specializiranih produktov, upoštevati pa moramo tudi to, da se konkurenca ne ustavlja na naših mejah, ampak poskuša s svojimi prodajnimi aktivnostmi tudi v Sloveniji.

Vsako podjetje se mora truditi s svojimi prodajnimi aktivnostmi, saj brez njih prej ali slej zaostane za svojimi konkurenti, ki so na trgu s tem bolj prepoznavni. Prepoznavnost na trgu pa je ključnega pomena pri osvajanju novih kupcev in s tem širitvijo prodajne mreže in prodanih količin. Če želi podjetje na nekem novem trgu postati prepoznavno mora o sebi obvestiti krog potrošnikov oziroma porabnikov izdelkov.

Ob ostri konkurenci se poveča potreba po aktivni promociji, kar utrdi obstoječe blagovne znamke v očeh kupcev, hkrati pa zavira prodor novih znamk. Takšna aktivna promocija je predstavitev na specializiranih sejmih, na katerih se lahko podjetja in proizvajalci promovirajo in s tem večajo prepoznavnost svojega izdelka v očeh uporabnikov. Tako se

je tudi naše podjetje odločilo, da s svojim izdelkom Ekolak nastopi na sejmu Paintexpo.

Sejem Paintexpo se je odvijal od 13. do 16. aprila letos, in sicer v nemškem kraju Karlsruhe. Sejma smo se kot predstavniki podjetja udeležili Anita Hudohmet, Dani Lenardič ter Peter Bastl, za en dan pa tudi Tomaž Rozoničnik. V vseh dneh sejma je bila zainteresiranost za naš razstavni prostor in nas kot proizvajalca praškastih lakov, saj veliko potrošnikov naše blagovne znamke ni poznalo. Nekateri so Cinkarno poznali kot proizvajalca Titanovega dioksida, redki pa so vedeli, da proizvajamo tudi praškasti lak Ekolak. In ravno to je bil namen sejma, da postanemo bolj prepoznavni na nemškem trgu, ki pa je ravno tako konkurenčno neizprosno kot veliko drugih evropskih trgov.

Imeli smo nekaj obiska proizvajalcev surovin za proizvodnjo praškastih lakov, za nas pa so normalno bili bolj zanimivi tisti, ki so pokazali interes za naš Ekolak, kar je seveda bil tudi namen sejma. Povečanje prepoznavnosti na novo osvajanem trgu je ključnega pomena, saj s tem lažje prodiraš naprej. Zelo pomembno pa je imeti reference na trgu, na katerem želiš uspeti, saj praktično vse zanima kateri kupci, v tem primeru nemški kupci, že kupujejo naše izdelke. Za vse zainteresirane porabnike sedaj sledijo poprodajne aktivnosti s ciljem povečanja prodaje na nemškem trgu ter prepoznavnosti Ekolaka na njem.

mag. Peter BASTL

Krepitev razvoja v Cinkarni

V preteklem letu je Uprava Cinkarne okrepila raziskovalno skupino in formirala strateško



jedro, ki izvaja razvojno raziskovalne (RR) projekte v sodelovanju s posameznimi poslovnimi enotami in zunanji raziskovalnimi institucijami. Vzpostavljene so projektne povezave med raziskovalci znotraj podjetja in z zunanjimi raziskovalnimi institucijami (instituti, univerzami). Na ta način je zagotovljen pretok znanja, ki je za kvalitetno razvojno delo ključnega pomena.

Zaradi interesa za raziskovalno in poslovno-tehnološko sodelovanje ima Cinkarna Celje sklenjene dolgoročne krovne pogodbe z naslednjimi organizacijami:

- KI - Kemijski institut Ljubljana,
- IJS - Institut Jožef Stefan Ljubljana,
- UNG - Univerza Nova Gorica,
- ZAG - Zavod za gradbeništvo Slovenije.

Bolj intenzivno smo pristopili k strateškim razvojnim nalogam, predvsem tistim, ki so usmerjene v razvoj proizvodov z višjo dodano vrednostjo na osnovi ultrafinega titanovega dioksida. Tako smo v začetni fazi razvijali osnovne recepture za proizvodnjo ultrafinega titanovega dioksida in pričeli z izdelavo tehnološkega projekta za izvedbo naprav za polindustrijsko proizvodnjo ultrafinega titanovega dioksida. Rezultat razvojno-raziskovalnega dela na teh nalogah so tri patentne prijave.

Vzporedno smo z raziskovalnimi nalogami zastavili preverjanje in potrjevanje uporabnosti proizvedenega ultrafinega titanovega dioksida za aplikacije na različnih področjih uporabe.

V preteklem letu smo zelo aktivno pripravljali tudi prijave na različne razpise (nacionalne in evropske) za finančne vzpodbude za razvojne projekte. Ta sredstva so namenjena za sofinanciranje razvojno-raziskovalnih projektov, ki se izvajajo v sodelovanju z raziskovalnimi institucijami.

Uspešno smo pridobili finančna sredstva iz naslednjih virov:

- razpis TIA-RIP-09, za sofinanciranje razvojnega investicijskega projekta v višini 510.279 € (za dvoletno obdobje);
- ARRS, sofinanciranje RRP v višini ~ 45.000 € (za triletno obdobje);
- kot partner centra odličnosti CO NOT bo Cinkarna Celje dobila v uporabo elektronski mikroskop SEM v vrednosti 400.000 €;
- TIA-MR, za mlada raziskovalca iz gospodarstva (MR) Dejana Verhovška (v višini 186.484 €, v letu 2008, za štiriletno obdobje) in Aljaža Selišnika (v višini 155.018 €, v letu 2009, za triletno obdobje). Skupna vrednost odobrenih finančnih sredstev za mlada raziskovalca je 341.502 €.

Skupni priliv nepovratnih sredstev v letu 2009 je bil 62.280 €, v letu 2010 pa se bo ta znesek močno povečal zaradi povečanja obsega črpanja iz TIA RIP-09 in sredstev za drugega mladega raziskovalca.

Potrebno je poudariti, da se v programu sofinanciranja mladih raziskovalcev pokrivajo stroški izobraževanja mladih strokovnjakov za pridobitev doktorata. Ti v okviru programov mladih raziskovalcev izvajajo raziskave, ki jih bo Cinkarna uporabila pri strateških razvojnih nalogah.

S pridobljenimi finančnimi vzpodbudami in z lastnimi sredstvi Cinkarna Celje postopoma nabavlja potrebno razvojno opremo in vzpostavlja raziskovalno-razvojno infrastrukturo, ki ji bo omogočala dolgoročen strateški razvoj in uspešnost.

Pavel BLAGOTINŠEK

Mladi raziskovalci o pomenu celjske industrije

Mestna občina Celje vsako leto organizira izvajanje raziskovalnih nalog na različnih področjih. Na našo pobudo sta dve dijakinji celjske Srednje ekonomske šole, pod vodstvom mentorice Katje Teršek in komentorice Nikolaje Podgoršek Selič, izdelali raziskovalno nalogo z naslovom »Pogled celjskih srednješolcev na pomen industrije v Celju«.

Maja Romih in Špela Zorinič iz 3.e sta svojo raziskavo vzeli resno. Zastavili sta šest hipotez in nato s sistematičnim delom dve ovrgli in štiri potrdili. Poleg pregleda literature, sta dijakinji v raziskavo vključili izvedbo ankete med celjskimi srednješolci in tri intervjuje zaposlenih v Cinkarni.

Nekaj najbolj zanimivih rezultatov prikazujejo grafi v nadaljevanju.

- mladi se v veliki meri zavedajo pomena industrije za razvoj; kar 58 % jih meni, da je industrija ključna za razvoj drugih dejavnosti

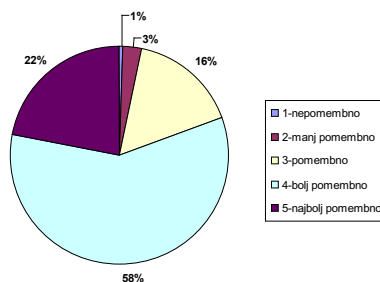

Ocena pomena industrije za življenje in razvoj

- kot največji problem celjske industrije vidijo onesnaževanje

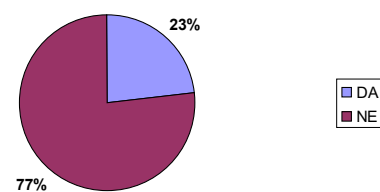

Ali bi bilo potrebno industrijo, ki onesnažuje okolje, preseliti v manj razvite države, kjer okoljevarstveni predpisi niso tako strogi, kot pri nas?

- v 56 % menijo, da so izpusti iz celjskih dimnikov škodljivi

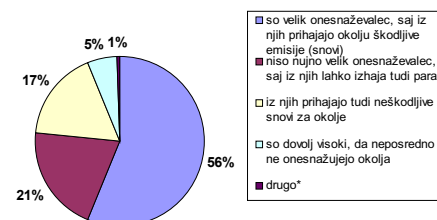

Mnenje o izpustih dimnikov industrijskih obratov v Celju

- za okolju najmanj škodljivo ocenjujejo

kmetijstvo, najbolj pa industrijo

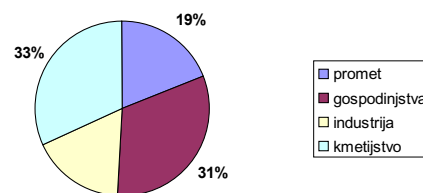

Kdo najbolj in kdo najmanj onesnažuje okolje

- v selitvi industrije v manj razvite dežele mladi ne vidijo rešitve; kar 77 % jih je proti

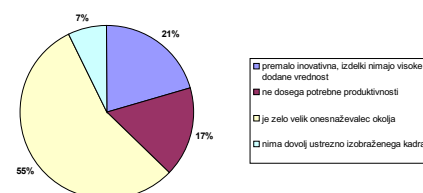

V čem je problem celjske industrije?

- glede svojega bodočega zaposlovanja industriji ne pripisujejo večjega pomena; le 4 % bi se jih bilo pripravljeno zaposliti v industriji; svojo zaposlitev vidijo predvsem v terciarnem in kvartarnem sektorju (informatika).

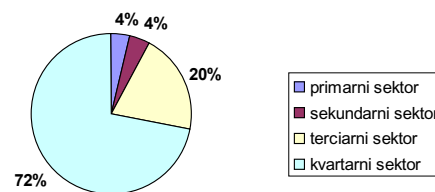

V kateri panogi bi se zaposlili?

Dijakinji sta za svoje delo na občinskem tekmovanju prejeli 96 od 100 možnih točk in se uvrstili na državno tekmovanje v Murski Soboti. Tam pa sta prejeli Zlato priznanje s posebno nagrado. V našem imenu iskrene čestitke!

Ob rezultatih navedene raziskovalne naloge bi se morali resno zamisliti vsaj trije naši ministri. Zakaj?

Minister za okolje in prostor zato, ker se z zamudo pri izdaji okoljskih dovoljenj dopušča ustvarjanje negativne podobe slovenske kemične industrije tudi pri generaciji, ki bo krojila našo prihodnost.

Minister za šolstvo zato, ker obstoječ šolski sistem mladim ne daje ustreznih informacij o tem, kaj je za razvoj in obstoj človeštva potrebno (proizvodnja osnovnih dobrin) ter ustvarja mnenje, da je kmetijstvo najmanjši onesnaževalec okolja.

Gospodarski minister zato, ker si le redki želijo delati v gospodarstvu.

Nalogo si lahko podrobneje ogledate v naši Strokovni knjižnici ali v Osrednji knjižnici Celje.

Nikolaja PODGORŠEK SELIČ

Zunanja presoja

Rezultat nam je lahko v zadovoljstvo

Na letošnji zunanji presoji smo dokazali, da delujemo skladno s standardi ISO 9001, ISO 14001, BS OHSAS 18001 in EMAS, saj neskladij ni bilo. Iz zaključnih besed zunanjih presojevalcev smo lahko razbrali, da smo na tem področju v veliko stvarih pred drugimi. Že vnaprej pa se veselimo njihovih priporočil, saj se zavedamo, da bodo kot do sedaj pripomogla k naši pozitivni rasti.

2. in 3. junija so štirje presojevalci iz Slovenskega inštituta za meroslovje in kakovost (SIQ) preverjali naš sistem vodenja. Poimenovali smo ga Integriran sistem vodenja. Učeno se sliši, pomeni pa zelo preprosto – tisto, kar počnemo vsak dan zato, da so naši odjemalci čim bolj zadovoljni, da bi čim manj vplivali na okolje, skrbeli za lastno varnost in zdravje ter bili sprejemljivi za naše sosede. Pri tem kar počnemo, si pomagamo z dobrimi praksami, ki so jih razvili drugje in zapisali v standarde z enim samim namenom, da bi iz njih črpali ideje in jih krojili po svoji podobi. In ravno to in samo to tudi počnemo.

Presojevalci so tako na zaključnem sestanku ugotovili:

1. Da je naš sistem kakovosti dejansko tudi sistem vodenja podjetja, kar srečajo v malo sredinah.

2. Da je naš sistem vodenja zelo dobro, ažurno in učinkovito podprt z dokumentacijo.
3. Da je naša proizvodnja zelo primerno urejena.
4. Da sta naši sodelavki **Alenka Stepančič** in **Marta Sevnčnikar** zasnovali izjemno dober sistem ocenjevanja zadovoljstva odjemalcev. Na nas bo, da ga tako tudi uporabimo.
5. Da so bile notranje presoje vsebinsko in sistemsko izredno dobre, za kar gre **pohvala vsem notranjim presojevalcem** vključenim v letošnji krog. Glede na to, kako nevhvaležno delo so opravljali je bila njihova zagnanost pri delu res učinkovita.
6. Da Služba za varstvo okolja opravlja svoje delo zelo dobro in sistematično.
7. Da je močno izboljšano sistematično zunanje komuniciranje.

Priporočila, ki jih bodo pisno poslali naknadno, bodo osredotočena predvsem na:

1. Prenos dobrih praks med posameznimi organizacijskimi enotami.
2. Vzpodbujanje zaposlenih za predlaganje sprememb.
3. Zavedanje zaposlenih za varno in zdravo delo (uporaba predpisane osebne varovalne opreme).
4. Poenostavitev in povečanje učinkovitosti navodil za delo in varno delo.
5. Uporabo stikov s kupci za izboljšanje zadovoljstva odjemalcev.

Karkoli že rečejo tisti od zunaj. Mi bomo z našim delom nadaljevali v zastavljeni smeri ter z dobrimi rezultati poslovanja in ohranjeno močno pripadnostjo podjetju dokazali, da smo na pravi poti.

Nikolaja PODGORŠEK SELIČ

Širitev obsega akreditacije

S strani Slovenske akreditacije smo 21. aprila pridobili novo Prilogo k akreditacijski listini LP-050 (<http://www.sa.gov.si/teksti-1/slo/katalogsi-lp.htm>), v kateri je objavljena širitev obsega akreditacije laboratorijev Službe kakovosti. Že akreditiranim postopkom s področja okolja – odpadne vode (določanje Cu, Cd, Cr, Fe, Ni, Pb, Mn, Zn, Ti; fluoridi, KPK, BPK5, pH, suspendirane snovi, usedljive snovi, elek. prevodnost, Cr(VI), SO42-, določanje zaviranja gibanja Daphnia magna Straus, vzorčenje odpadnih vod, merjenje pretoka odpadnih vod, določanje temperature odpadnih vod), podzemne vode (Fe, Mn) in odpadki (izlužki)(KPK, Zn, SO42-, vzorčenje odpadkov) se je pridružil postopek s področja kemikalij, kemičnih proizvodov, bolj natančno, določanje vsebnosti TiO₂ v pigmentu titanovem dioksidu.

Akreditacija je uradno priznanje usposobljenosti organizacije/laboratorija za opravljanje določenih dejavnosti. Usposobljenost laboratorija pomeni, da ima ta na razpolago vse vire za izvedbo postopkov s katerimi zagotavlja, da so

pridobljeni rezultati zanesljivi. Pridobljena akreditacija pa ne pomeni samo zaupanje v rezultate preskušanja temveč tudi dostop do mednarodnih shem priznavanja poročil o preskusih, kar v bistvu pomeni mednarodno veljavnost rezultatov preskušanj. Dejavnosti, za katere je organizacija usposobljena, Slovenska akreditacija objavi v Prilogi k Akreditacijski listini.

Cinkarna Celje je Akreditacijsko listino LP-050 pridobila decembra 2004. Z njo je Slovenska akreditacija uradno priznala laboratorijem Službe kakovosti in Službe za varstvo okolja usposobljenost za določena preskušanja. Ob vsakoletnih preverjanjih Slovenske akreditacije se je zaupanje v usposobljenost laboratorijev, da svoje delo opravljajo skladno z zahtevami standarda SIST EN ISO 17025:2005 samo poglobljalo, spoznanja dobre laboratorijske prakse, ki jo uvaja standard, smo tekom let privzeli v vseh laboratorijih Službe kakovosti in Službe za varstvo okolja. Obseg preskušanj, za katere smo akreditirani pa se je iz leta v leto povečevalo. Z zadnjo širitvijo obsega akredi-



tacije se je število akreditiranih postopkov iz 14 razširilo na 19, prav tako pa se je razširilo tudi področje akreditacije – poleg odpadnih vod smo akreditirani še na področju podzemnih vod, odpadkov in našega proizvoda.

Mag. Karmen RAJER KANDUČ

Sistem akumulacije komprimiranega zraka

Ideja, da se tlačna posoda prostornine 110 kubičnih metrov za skladiščenje žveplovega dioksida iz obrata žveplove kisline koristno uporabi za akumulacijo komprimiranega zraka za procese v poslovni enoti Titanov dioksid je stara že najmanj pet let. Od prvotnih želja po rešitvi tehnične problematike (blaženja nihanj in prevelikih padcev tlaka) smo lani razpisali korektivni ukrep, ki je zadevo obravnaval z več vidikov.

Če smo hoteli od uprave dobiti odobritev za realizacijo ukrepa, smo morali prvenstveno uspešno predstaviti predvsem ekonomsko upravičenost (možnost manjše rabe električne energije za proizvodnjo 7,5-barskega komprimiranega zraka v OE Energetika).

Ugotovili smo, da je smiselno vse tlačne posode (obstoječe: 25m³+25m³+50m³ in predlagano 110m³) povezati preko omrežja v en sistem (za procese: pranje gela, ožemanje gela in črno filtracijo) s čim večjo možno razliko tlaka: med vstopom (okoli 7bar) in izstopom (5bar) in tako pridobili akumulacijo 420 kubičnih metrov komprimiranega zraka na še dovoljenem tlaku. Pri sedanji ceni elektrike je doba vračanja investicije okoli leto in pol.

Tako smo poleg vsega drugega dodatno izvedli zajemanje podatkov tlaka v tlačnih posodah in pretoka zraka iz sistemov Pranje gela I in II, Ožemanje gela in Filtracija črne raztopine. Ti podatki se vidijo v trendih v sistemu za pripravo zraka; skupaj z drugimi pomembnimi podatki v sistemu. Sistematičen način primerjave in obdelave podatkov je osnova za reševanje optimizacije dobave stisnjene zraka v omenjene sisteme. Dokončna regulacija se je izvedla na podlagi preizkusov na sistemu, kar je za izvedbo optimalne regulacije optimalen pristop.

Seveda s postavitvijo in izvedbo omenjenega sistema naše skupno delo poslovnih enot Titanovega dioksida in Vzdrževanje in energetika na tem projektu še ni končano. V letošnjem letu spremljamo obnašanja celotnega sistema in prepričani smo, da bomo tudi našli najoptimalnejše rešitve.

Tekst in foto: Branko STARIČ

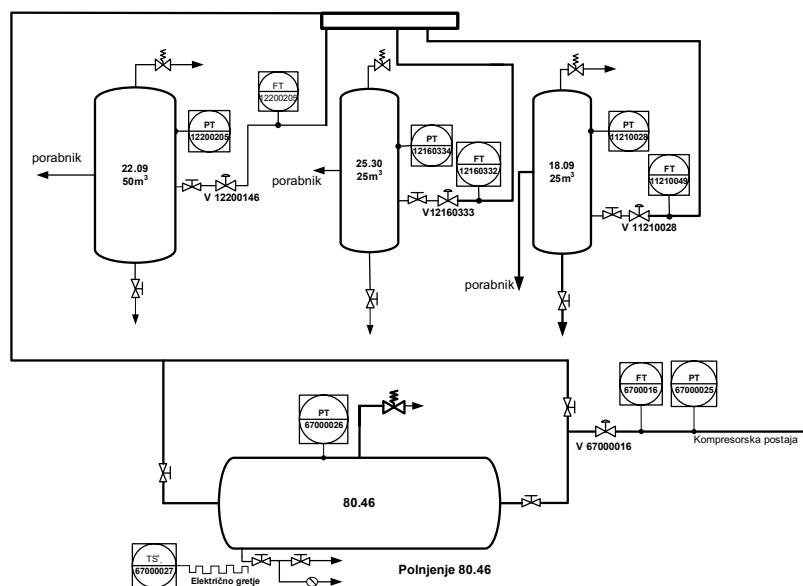

Sistem akumulacije komprimiranega zraka za procese pranja, ožemanja gela in črno filtracijo



Tlačna posoda prostornine 110 m³

Svetlobno onesnaževanje

Definicija svetlobnega onesnaževanja

(povzeto po Uredbi o mejnih vrednostih svetlobnega onesnaževanja)

Svetlobno onesnaževanje je v tej uredbi razdeljeno na svetlobno onesnaževanje okolja, sij neba in bleščanje.

Svetlobno onesnaževanje je definirano kot emisija svetlobe iz virov svetlobe, ki poveča naravno osvetljenost okolja. Povzroča za človekov vid motečo osvetljenost, ogroža varnost v prometu zaradi bleščanja, zaradi



Slika 2



Slika 3



Slika 4

sevanja proti nebu moti življenje ali selitev ptic, netopirjev, žuželk in drugih živali, moti profesionalno ali amatersko astronomsko opazovanje, ali s sevanjem proti nebu po nepotrebnem porablja električno energijo.

Sij neba pomeni vsako svetlobo, ki jo povzročajo svetilke, ki zaradi neustrezne konstrukcije ali napačne namestitve oddajajo svetlobo nad vodoravnico.

Bleščanje je fiziološko zmanjšanje sposobnosti človekovega vida, zaradi sevanja svetlobe v očesno steklovino ali neugoden, psihološko pogojen občutek zaradi pogostega in nehotenega pogledovanja v vir svetlobe. (Slika 5)

Vzroki svetlobnega onesnaževanja

Množična uporaba nezasenčenih svetilk

- velika količina svetlobe gre ne le v tla, temveč tudi v nebo

Pretirana osvetljava

- cest, javnih površin, cerkva in spomenikov
- poleg pretirane osvetljave v mestih in naseljih, zdaj osvetljujejo tudi podeželska naselja

Osvetljeni reklamni panoji

Posledice

- vplivi na zdravje,
- negativen vpliv na ekosisteme,
- negativen vpliv na živali,
- moteno opazovanje neba,
- pretirana poraba energije.

Tipi svetilk

- zasenčene,
- delno zasenčene,
- nezasenčene.

Nezasenčene svetilke

- praviloma so v obliki krogle in iz prosojnih materialov,
- svetloba se širi neposredno v ozračje, s tem porabimo velike količine energije in so zato neprimerne za javno razsvetljavo,
- pogosto se uporabljajo za razsvetljavo stranskih ulic, stanovanjskih sosesk ipd. (Slika 2)



Slika 5

Delno zasenčene svetilke

- na zgornji strani so zasenčene, na spodnji strani pa imajo nameščen pokrov iz prosojnega materiala,
- povzročajo bleščanje, predvsem v dežju in s tem zmanjšujejo prometno varnost,
- v Sloveniji ta vrsta svetilk prevladuje (90 % vse populacije svetilk) in so s tem najpomembnejši vir svetlobnega onesnaževanja,
- pri nas je pogosta nepravilna montaža svetilk, pod koti 10–30°, kar je posledica zmotnega prepričanja, da tako osvetlimo večjo površino, v resnici pa s tem le spustimo več svetlobe v ozračje in v vodoravni smeri (Slika 3)

Zasenčene svetilke

- svetlobno onesnaževanje preprečimo le z uporabo zasenčenih svetilk, ki so pravilno nameščene – vzporedne s horizontom,
- ekološka oz. zasenčena svetilka je pravilno montirana svetilka, pri kateri svetlobni tok ne seva nad vodoravnico in ima poudarjen rdeč in rumen spekter svetlobe, ne vsebuje UV spektra, je neprodušno zaprta (da se vanjo ne ujamejo žuželke) in je priporočeno, da ima možnost daljinskega nastavljanja trenutne električne moči,
- v slovenski zakonodaji je določeno, da se uporabljajo svetilke, katerih delež svetlobnega toka, ki seva navzgor, je enak 0%. (Slika 4)



Nočno nebo nad Ajdovščino

Stanje v Cinkarni Celje

Leta 2008 smo sodelavci El. vzdrževanja, PE Vzdrževanje in energetika v sodelovanju s Službo varstva okolja pričeli s prilagajanjem naše zunanje razsvetljave Uredbi o mejnih vrednostih svetlobnega onesnaževanja.

Najprej smo popisali vse svetilke na področju podjetja in izdelali kataster zunanje razsvetljave in na podlagi tega načrt razsvetljave, kot ga zahteva Uredba. Ker je Cinkarna »mesto v malem« imamo opravka z razsvetljavo cest, železnic, proizvodnih objektov, poslovnih stavb in fasad.

Ugotovili smo, da se skoraj na celotnem področju Cinkarne Celje izvajajo delovni procesi na prostem tekem vsega dneva (proizvodne dejavnosti, prevozi, vzdrževalna dela, intervencije, varnostni obhodi), kar prilagajanje še dodatno oteži v smislu upoštevanja minimalnih vrednosti osvetlitve delovnih mest na prostem.

Popis razsvetljave je pokazal, da imamo v Cinkarni Celje nameščenih 640 različnih svetilk, katerih skupna moč presega 160kW, kar na letnem nivoju pomeni 640MWh električne energije.

Vse, razen do tega trenutka že usklajene (beri zamenjane), so po Uredbi neustrezne in jih je potrebno postopoma, kot to ureja Uredba, nadomestiti z novimi, kar pa je velik finančni zalogaj, še posebej v trenutno zaostreni finančni situaciji.



In tako nas vidijo od zgoraj!

Celoten strošek zamenjave ocenjujemo na približno 100.000 EUR.

Torej, da poenostavimo, vsa energija, ki se porabi za svetlobo nad vodoravnico svetilke, je v bistvu nekoristna in jo lahko z izbiro pravilne svetilke prihranimo in s tem znižamo okolju neprijazne emisije.



Otok Cres - Hrvaška (6. julij 2005)



Observatorij Črni Vrh - Slovenija (27. julij 2005)

Posnetka prikazujeta isti del neba - osrednji del naše Galaksije v smeri ozvezdja Strelca, ki je od nas oddaljen približno 50.000 svetlobnih let in sta bila posneta z isto opremo, vendar iz dveh lokacij z zelo različno kvaliteto nočnega neba. Na otoku Cresu rimska cesta žari v vsem svojem sijaju, v Sloveniji pa se izgublja v svetlobnem smogu.

Viri: Uradni list RS; Ministrstvo za okolje in prostor; Društvo Temno nebo Slovenije; Internet

Sestavil: Mitja LAMPER



Odlagališče dobiva novo podobo

Ukrepi proti prašenju se redno izvajajo



Prve tone vgrajene sadre



Postopno širjenje v ojezerjeni del površine



Subo odlaganje sadre se je začelo



Redno nas obiskujejo in ostajajo v naši družbi nekaj tednov

Prve tone osušene sadre smo na odlagališču za Travnikom odložili 2. 4. 2008. Nekaj dni prej smo po uspešno opravljenem tehničnem pregledu dobili dovoljenje za poskusno obratovanje. Pred tem je bilo veliko neznank. Projekt suhega odlaganja je bil dobro definiran, pa vendar praksa lahko privede do novih spoznanj. Da nas nič ne bi presenetilo, je začetek zapolnjevanja potekal pod stalnim nadzorom strokovnjakov iz Fakultete za gradbeništvo in geodezijo v Ljubljani. S pomočjo njihovega znanja, izkušenj in navodil za delo je bil start uspešen in takšno je tudi nadaljevanje.

Blaž ČREPINŠEK



Marko Cvetko,

član uprave – delavski direktor, vodja Kadrovske splošne službe



Že kot član uprave - delavski direktor je spoznaval organizacijo in delo službe, ki se pretežno ukvarja z zaposlenimi in ki je vpeta v vse dele podjetja. Zato je bilo pričakovati, da bo dolgoletno vodjo Kadrovske splošne službe Alenko Pregelj, ki se je s 1. 1. 2010 upokojila, nadomestil Marko Cvetko. Diplomirani inženir kemijskega inženirstva in specialist s področja menedžmenta, kot vodja Kadrovske splošne službe nadgrajuje magistrski študij v smeri menedžmenta. V podjetju se je devet let pretežno ukvarjal z razvojem, proizvodnjo in pospeševanjem prodaje v poslovni enoti Kemija Mozirje, od leta 2005 pa, ko je postal tudi član uprave - delavski direktor, zastopa zaposlene v upravi družbe glede kadrovske in socialnih vprašanj. Dovolj razlogov, da vam ga predstavimo.

Ko ste ob koncu lanskega leta začeli prevzemati vodenje, ste si predstavljali za kakšno veliko in raznoliko službo gre?

Kot član uprave – delavski direktor sem pogosto sodeloval s Kadrovske splošno službo in z njenimi organi, tako da sem vedel, kako raznolika je in koliko različnih področij dela pokriva, pa vendar si ljudje, ko slišijo za kadrovske službe mislijo, da se ukvarjamo samo s kadrovanjem. V našem podjetju pa ta služba zajema veliko več, saj pokrivamo celotno področje zaposlovanja, izobraževanja, invalidske problematike, zavarovanj, ogromno je sodelovanja z državnimi službami kot so ZPIS, Center za socialno delo, ZZS, pokrivamo področje dodatnih zavarovanj (zdravstvena in pokojninska), ukvarjamo se s počitniškimi kapacitetami, smo upravljavci našega samskega doma, pod našim okvirom deluje vratarska in služba čistilk, naša kuhinja pa skrbi za raznoliko in zdravo hrano, ogromno pa je sodelovanja tudi z zunanjimi dobavitelji s področja nabave hrane in materialov.

Sprehodiva se po področjih dela. Morda začneva pri vhodih in izhodih v podjetje. Na tem področju je potrebno vzdrževati red in disciplino, kaj menite o tem?

S tem se absolutno strinjam. V zadnjem času je bilo veliko pripomb na nedisciplinirano vožnjo pri vstopu v podjetje po levi strani predvsem v jutranjem času, ko se vsem mudi. Glede te problematike smo zaznali tudi dva skoraj dogodka, ko je enkrat skoraj prišlo do nesreče, drugič pa so nekoga na prehodu za pešce skoraj povozili. Zaradi teh dogodkov smo tudi narisali neprekinjeno sredinsko črto in poostriili nadzor. Zavedam se, da je zjutraj

v vstopu v podjetju pri vratarnici gneča, pa vendar še enkrat naprošam vse zaposlene, ki vstopajo na področje podjetja z osebnim avtomobilom, na strpnost in disciplino. V prihodnosti bodo vratarji vse kršitelje zapisali in ni izključeno, da bodo nekateri nedisciplinirani in nestrpni vozniki izgubili možnost vstopa z avtomobilom.

Pokrivate tudi področje varnostnega sistema zgradb in zemljišč podjetja? Je varovanje zadostno?

Mislím, da je področje varovanja podjetja zadostno urejeno. Okoli podjetja je nameščena varnostna ograja, ki jo v določenih intervalih dnevno obhodi vratarska služba. Prav tako so nekatere pomembnejše službe in skladišča še posebno varovani s pomočjo kamer in senzorjev in neposredno povezani z našim poslovnim partnerjem Prosignal, d. o. o., s katerim imamo pogodbeni odnos o varovanju našega območja.

Prehrana, ki je del dejavnosti službe, je prav tako pomembna za zaposlene in morda zato največkrat na kritičnem prepihu tako med zaposlenimi kot v vodstvu? Večkrat se je govorilo o ukinitvi kuhinje. Je naša malica dobra in kakšni so načrti povezani s tem?

V lanskem letu je bilo veliko govora o oddaji kuhinje, vendar se je po skrbnem premisleku uprava podjetja odločila, da je za podjetje še vedno najboljša, da imamo svojo lastno kuhinjo, deloma zaradi pokrivanja invalidske problematike, deloma pa zaradi zagotavljanja zdrave in dobre prehrane za naše zaposlene. Hrana v naši kuhinji je za veliko Cinkarnarjev zelo dobra in okusna, trudimo se, da bi bila

čim bolj raznovrstna, zato nudimo zaposlenim tri menije. Naj naštejemo še dva argumenta, ki govorita v prid naši kuhinji, in sicer: v okviru kuhinje deluje tudi restavracija za naše poslovne partnerje, kjer je hrana zelo kvalitetna in nenazadnje bistveno cenejša kot v drugih restavracijah, ter drugi argument, da smo eno redkih podjetij v Sloveniji, ki omogoča vsem našim zaposlenim zakup hladne malice na bloke po solidnih cenah. V prihodnosti načrtujemo ukinitvev blokov za malico, ki jih bo nadomestilo dobro imetje na kartici za evidentiranje prihodov in izhodov iz podjetja, s katero bomo vsi zaposleni lahko plačevali vse storitve v kuhinji (malica in zakup).

Smo še eno od redkih podjetij, ki ima počitniški dom, kapacitete v hribih in ob morju, samski dom, ter prvo pravico do najema stanovanj, ki so bili nekdanj last podjetja. Kakšni so načrti in politika v tej smeri?

S tem se popolnoma strinjam. Načrti podjetja v zvezi s počitniškimi kapacitetami so, da zagotavljamo, da so naše počitniške kapacitete solidno ohranjene in vzdrževane, da imajo solidno opremo in da so kapacitete čim bolj popolnjene. Le tako lahko zagotovimo rentabilnost poslovanja počitniških kapacitet in zagotovimo ohranitev le-teh. Glede prve pravice do najema stanovanj, ki so bila nekdanj last podjetja, pa našim, predvsem mlajšim kadrom, ki še nimajo rešene stanovanjske problematike, omogočamo priti do najema stanovanja po zelo ugodnih najemnih cenah.

Področje splošnih poslov je nenehno v težavah, zlasti zaradi naraščanja invalidnosti zaposlenih in racionalnosti dela. Tudi pri tem so bila razmišljanja, da bi lahko angažirali zunanji čistilni servis.

Sam sem dobil kar nekaj ponudb za angažiranje zunanega servisa, pa vendar je naša politika uprave takšna, da ohranjamo lastno čistilno službo. Vedeti pa moramo, da preko te službe delno rešujemo invalidsko problematiko v podjetju, saj je v njej zaposlena velika večina žensk z omejitvami IK in s tem je povezana tudi učinkovitost čiščenja. V letošnjem letu se trudimo, da bi dvignili nivo kvalitete čiščenja. Na ta način, da smo za vsak čistilni rajon popisali in opredelili točno določeno kvadrato čiščenja, opredelili smo dnevne, tedenske, mesečne in letne zadolžitve ter povečali kontrolo čiščenja, in upam, da se bo kmalu odrazilo v večji kvaliteti opravljenega dela.

Ožja kadrovska dejavnost je prav tako raznolika od zaposlovanja, invalidske problematike, izobraževanja do informiranja. Kako se lotevate te dejavnosti in kakšne načrte imate v ospredju?

V službi imamo po zgoraj naštetih dejavnostih točno razdeljene naloge in področja, kijih moji sodelavci, mislim da zelo dobro obvladujejo. Tu moram še posebno poudariti izredno dobro medsebojno komunikacijo in dobro delovno vzdušje, ki je po mojem pogoj za dobro opravljeno delo. V službi pa se trudimo tudi, da čim bolj racionaliziramo delo, da poskušamo čim več internih in eksternih zadev izvrševati preko informacijskih orodij, ter da vsako od naštetih področij samostojno obvladata vsaj dva zaposlena.

Zdi se, da je skrb za zaposlene vaša prioriteta na vseh področjih. Saj ste to področje spoznavali že kot delavski direktor. Dosežki so vidni v odličnem poteku CC UM projekta, na predstavitev in predavanjih skrbite tudi za komunikacijo.

Komunikacija je izredno pomembno orodje, katerega pomena se moramo zavedati vsi zaposleni, saj je tesno povezana z organizacijsko klimo in odnosi znotraj posameznih procesov. Pri tem pa moram posebno poudariti, da mora biti komunikacija obojesmerna, tako z vrha navzdol, kot tudi od zaposlenih navzgor, kar opažem, da je še vedno problem v nekaterih sredinah v podjetju. Dober vodja mora skrbeti predvsem za to, da mu njegovi zaposleni zaupajo in mu prenašajo informacije, tako dobre kot tudi slabe, odkrito, brez strahu, in more znati sprejeti in akceptirati tudi morebitno kritiko. Šele tako je mogoče vzpostaviti korektne odnose in delovno okolje, v katerem se zaposleni dobro počutimo in lažje delamo. Kar se tiče projekta CC UM ugotavljam, da se je sistem v podjetju dobro prijel in zaživel, da smo imeli od začetka projekta 528 prijav razno različnih dej, ki so bile v veliki večini implementirane v delovnih sredinah in so vsem nam pomagale, da smo si izboljšali delovno okolje, da smo si olajšali delo, da

smo znižali stroške, da smo racionalizirali postopke in podobno, kar Cinkarni Celje prinaša tisto skrito konkurenčno prednost, ki jo še kako krvavo potrebujemo, če hočemo obstati in preživeti na neusmiljenim globalnem trgu.

Še preden ste postali vodja Kadrovske splošne službe, ste dobili mandat delavskega direktorja, ki se vam v jeseni izteka. Ali menite, da sta ti dve funkciji združljivi? Ali boste kandidirali za naslednji mandat?

Sam osebno menim, da sta ti funkciji združljivi in kompatibilni, kar je pokazala tudi praksa v večini velikih Slovenskih podjetij, kot so Gorenje, Zavarovalnica Triglav, Lek, DARS, Krka, kjer je delavski direktor enakoveren član uprave s polnimi pooblastili. Menim, da je uspešnost pri zastopanju interesov delavcev v upravi odvisna izključno od tega, s kako močnimi strokovnimi argumenti znaš pri tem nastopati. Po raziskavi časopisne hiše Dnevnik med podjetji prevladuje mnenje, da je delo slovenskih delavskih direktorjev pozitivno, saj so takega mnenja v kar 82 odstotkih anketiranih podjetij, ki imajo delavskega direktorja. To je po mojem mnenju zaposlenim lahko samo dodatna vzpodbuda, saj imajo zaposleni svojega predstavnika v upravi družbe z izvršno funkcijo, konkretnije zadolženega za kadrovske in socialno področje, ki lahko zaposlenim z združevanjem omenjenih funkcij samo koristi. Poslovodstvo v podjetju Cinkarna Celje se zaveda nujnosti stalnih odprtih komunikacij s predstavniki zaposlenih in pri tem mislim, da sem kot delavski direktor v mojem mandatu z upravo podjetja vzpostavil izredno korekten in profesionalen odnos in sodelovanje, ki bi ga rad nadaljeval, zato sem se odločil, da bom kandidiral za naslednji mandat delavskega direktorja.

Kako bi se ocenili. Ste socialen, znate poslušati, ste dosleden, odločen?

To je izredno težko vprašanje. Saj veste kaj pravijo za lastno ocenitev: lastna hvala se pod mizo valja, zato bom to vprašanje in oceno prepustil vsakemu posamezniku posebej. Zase lahko le zatrdim, da se trudim biti vedno pošten in fer s socialnim čutom do naših zaposlenih ter da skušam biti pri svojem delu čim bolj pravičen in dosleden, seveda pa vedno poskušam prisluhniti tudi sodelavcem, saj je potem na osnovi argumentov in različnih mnenj dosti lažje sprejemati konkretne odločitve.

Hvala za odgovore in vam želimo uspešno delo v zadovoljstvo vseh zaposlenih.

Spraševala: Mira GORENŠEK

Predstavljamo

V Cinkarno so nas pripeljale različne poti. Vsaka zgodba je po svoje zanimiva. V naši rubriki vam tokrat predstavljamo dva nova sodelavca.

Dobrodošla v svet »ajmer« kemije

Tako je **Branko MOŠKOTELEC**, ko je prišla v Cinkarno, pozdravila njena sodelavka Lidija. Branka je namreč univerzitetni diplomirani kemik. Diplomirala je leta 2000 na Fakulteti za kemijo in kemijsko tehnologijo v Ljubljani z diplomsko nalogo s področja analize kemije Fenoli v pitnih vodah, ki jo je opravila kot pripravnica v Zavodu za zdravstveno varstvo. Potem je začela pisati prošnje in bila povabljen v Cinkarno. Tu pa se je morala preusmeriti iz analitske smeri v tako imenovano »ajmer« kemijo. Iz mili- in mikrogramov kar naenkrat v tone. Področje je bilo zanjo popolnoma novo. Nikdar prej ni razmišljala o kakšnem gradbeništvu, na primer o cementu, apnu, pesku. Morala je veliko prebrati, iskati novo literaturo, se učiti. Ni pričakovala, da je to področje tako obširno z raznolikostjo vplivov, ki končni izdelek lahko izboljša ali poslabša. Sprva je delala na področju fugirnih in samorazlivnih izravnalnih mas, po prihodu s porodniške je nato bolj poglobljeno začela delati na področju mavca in njegovi kvaliteti. Vpeljana je bila metoda za določanje fazne analize mavca, s katero je bilo analiziranih tudi kar nekaj vzorcev za sodelavca in takratnega »cimra« Tomija Gominška, ki je intenzivno delal na projektu CE- gipsa. Zdaj skrbi za kontrolo vhodnih surovin, ki so potrebne v proizvodnji gradbenih mas. Pomembno je, da se neskladne surovine odkrijejo še preden gredo v proizvodnjo in se predelajo v končni izdelek. V preteklosti se je že zgodilo, pravi, da je bil v mavcu pesek, da so dobavili napačne granulacije peska, da so bile surovine mokre, pa še kaj bi se našlo.

Poleg surovin pod njeno okrilje spada program malt za zidanje. In ker imajo malte za zidanje certifikat o kontroli proizvodnje, imajo enkrat letno z Zavoda za gradbeništvo presojo obrata in kontrolo proizvodnje. Malte morajo biti redno vzorčene in pregledane po ustreznih standardih. Izdeluje in ažurira

naše strokovnjake



Branka Moskotelec

varnostne liste za izdelke gradbenih mas, ki morajo biti v skladu z veljavno zakonodajo, opravlja pa tudi razvojne naloge v okviru letnega plana PE Kemije Celje. Lani je razvijala sušilni omet, v letošnjem letu pa je potrebno maltam znižati materialne stroške. Pri njenem delu je pomembna natančnost, doslednost, pa tudi komunikacijo med sodelavci omenja za pomembno, saj se med seboj pogovarjajo in obveščajo o tem kaj so odkrili, do kakšnih spoznanj so prišli, saj jim to omogoča hitrejše in bolj učinkovito delo.

Branka ima rada laboratorijsko delo, ker se ima bolj za praktika. Ker je rada stoodstotno prepričana, pri delu rada dvakrat preveri, preden odda opravljeno nalogo. Rada se tudi drži rokov, čeprav skuša biti vedno hitra tako pri delu kot govorjenju. Sama pravi, da ji včasih manjka malo samozavesti, kar pa se z leti prakse, izboljšuje.

Že dvakrat pred intervjujem nam je ušla na porodniški dopust, tako da je od njene zaposlitve v Cinkarni minilo že osem let. Dva živahna fanta, ki imata šest in tri leta, jo pomlajata in prinašata veliko veselja. Z družino se veliko rekreira v Laškem, kjer stanuje in kamor se je preselila iz rojstnega Celja. Na steni njene pisarne ji visi nekaj rekreacijskih priznanj, ki jih je pridobila s sodelavci. To pa je že zgodovina, pravi, in doda, da si danes ne vzamejo več toliko časa za druženja, kot nekoč, saj meni, da je to koristno za boljše medsebojne odnose tudi med delom. Zaupa misli, ki se vedno obnese, to je »kar daš to dobiš«.



Aljaž Selišnik

Razvija napravo za čiščenje vode

Če bo **Aljažu Selišniku** uspelo razviti fotokatalizator za čiščenje odpadnih vod, bo to pravi bum, saj bo s tem rešen kup težav, ki jih imamo proizvodna podjetja in čistilne naprave z odpadnimi vodami. Raziskava je njegovo doktorsko delo, ki ga sofinancira Ministrstvo za visoko šolstvo, znanost in tehnologijo v okviru programa mladih raziskovalcev. Po bolonjskem sistemu traja študij tri leta in pol, kar pomeni, da mora nalogo končati leta 2013. Pravi, da raziskava dobro napreduje, največ poizkusov opravi v podjetju, dvakrat na teden pa odide na Inštitut Jožef Stefan v Ljubljano, kjer opravi analize poskusov, opravljenih v Cinkarni, naredi karakteristiko materialov na njihovih sodobnih napravah ali pogleda pod mikroskop ter tako nadgradi delo v Cinkarni. Na inštitutu ima tudi mentorja, kateremu je odgovoren za podiplomsko delo. Tudi v Cinkarni ima mentorja, Andreja Lubeja, ki mu prav tako pomaga, da ima vse pogoje za delo. Smisel programa mladih raziskovalcev je prav v povezovanju omenjenega inštituta, Cinkarne in državnega denarja, saj je delež povrnjenih sredstev 100 %. Poleg raziskovanja za doktorsko nalogo sodeluje tudi v projektu razvoja nanotehnologije, ki ga opravljajo prav vsi sodelavci Razvojno raziskovalne službe. Drugi razvijajo, Aljaž pa naredi poskus v pilotnem reaktorju.

Aljaž je diplomiral na Fakulteti za kemijo in kemijsko tehnologijo v Ljubljani leta 2009 z diplomsko nalogo na temo biogoriv v sodelovanju z Biotehniško fakulteto. Pridobil

si je naziv diplomirani inženir kemijskega inženirstva. Bolj od čiste kemije ga zanima kemijsko inženirstvo, ker je smer nekje vmes med kemijo in strojništvom. Ta smer je pravo dopolnilo k razvojni ekipi mladih sodelavcev, ki imajo druge smeri v kemijski stroki. Pravi, da je že v gimnaziji ugotovil, da najbolj razume matematiko, še bolj pa kemijo. Zdaj je vpet v raziskovanje, kjer se je že veliko naučil. Cinkarna se mu zdi zelo zanimivo podjetje, saj ima procese, kjer moraš veliko vedeti in znati.

V Cinkarno je prišel, ko je videl oglas na oglasni deski fakultete ter se, čeprav še ni imel diplome, javil po telefonu. Potem je pozabil mobilni telefon doma, ko je odšel za ves teden v Ljubljano. Ob vrnitvi je na telefonu videl neodgovorjene klice iz Cinkarne. Potem so se hitro dogovorili, pospešiti je moral tudi dokončanje diplome in se najprej zaposliti preko študentskega servisa. Zdaj je zadovoljen ne le z delom, tudi s sodelavci, ker se zelo razumejo. Všeč mu je tudi, da ima do službe le 15 minut, saj je doma iz Urbja pri Žalcu. Zaenkrat stanuje pri starših, želi pa si, da bi si lahko kmalu osamosvojil.

V prostem času veliko časa posveti različnim športnim aktivnostim, zlasti nogometu in tenisu. V otroških letih je celo treniral smučanje na smučišču v bližnjem Preboldu, potem to malo zanemaril, ponovno pa se je začel zimsko rekreirati to zimo na karving smučeh. Ker je eden najmlajših sodelavcev, rojen leta 1985, verjame, da ima v življenju še veliko ciljev, najprej pa končanje doktorskega študija.

Mira GORENŠEK

Lepljenje naravnega kamna z lepili Nivedur

Prepričani smo, da lepila blagovne znamke Nivedur, ki jih izdelujejo v PE Kemija Celje že poznate. Ni pa odveč, da vam predstavimo katere vrste izdelujejo in za katere namene so uporabna. Le pravilna izbira lepila, predvsem glede na vrsto obloge in podlage, uporaba primerne tehnike polaganja, izvedba dilatacij in pravilno fugiranje lahko zagotovijo, da bo naravni kamen, z izjemnimi lastnostmi in dekorativno vrednostjo, dolgo opravljal svojo nalogo.

Kamen je eden najstarejših gradbenih materialov, in ker je praktično prosto dostopen v naravi, se je kot gradbeni material tudi najdlje obdržal. Izredna gostota in trdota kamna omogočata kakovostno uporabo objektov po njegovi vgradnji, objekti oplemeniteni s kamnom vsekakor pridobijo vrednost, prav tako pa kamen nudi njihovo primernejšo umestitev v prostor.

Vrste kamnin in njihova namembnost

Kamnine delimo v tri osnovne skupine. Najbolj razširjene so magmatske kamnine, ki so nastale s strjevanjem magme oziroma staljenega kamna. Glavni predstavniki te

skupine so razni graniti in porfirji. Granit je zaradi svoje sestave zdaleč najpogostejši in tehnično tudi najpomembnejši kamen. Zaradi strukture in barvne raznolikosti, trdote in časovne obstojnosti, je izredno primeren za notranje in zunanje površine, povsod kjer so mehanske in vremenske obremenitve najhujše. Od naših magmatskih kamnin je najbolj razširjen in znan pohorski tonalit, iz katerega je osrednji del Pohorja. V preteklosti je bilo uveljavljeno ime zanj pohorski granit. Je sive barve z rahlim modrikastim odtenkom. Homogenost kamnine prekinjajo različno široke in različno razporejene bele aplitne in pegmatitne žile. Porfirji so zelo priljubljeni pri tlakovanju zunanjih površin ob individualnih

hišah, ker so cenovno dokaj ugodni.

Druga skupina so sedimentne kamnine, ki so se oblikovale z odlaganjem finega materiala in oblikovanja tega v kamnino. Med drugimi sodijo v skupino sedimentnih kamnin breča, apnenec, peščenjak in kreda. Zanje so značilni raznoliki vzorci, ker so v njih zajeti razni nanosi kamenja, školjk in fosilov. Zato se največkrat uporabljajo za notranje obloge in dekoracijo. Tretja vrsta kamnin so metamorfne kamnine, ki so nastale s preobrazbo magmatskih in sedimentnih kamnin pri povišani temperaturi in pod visokim pritiskom. Načeloma so obstojnejše od sedimentnih in manj od magmatskih. Glavni predstavniki so marmor, kvarcit in skrilavec. Pri nas se zelo veliko



Pohorski tonalit

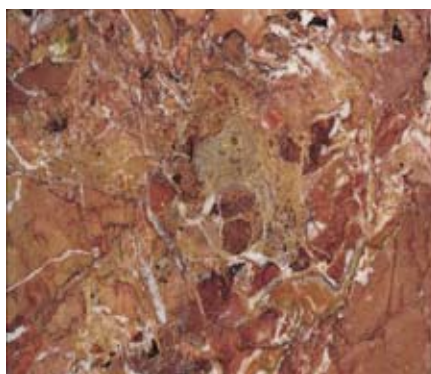

Breča



Polaganje porfirja



Travertin je sedimentna kamnina, ki se veliko uporablja za oblaganje fasad



Fasadni podzidek iz skrilavca

uporablja skrilavec kot obloga škarp, podzidkov, stebrov in pohodnih tlakov. Marmor je v gradbeništvu široko uporabljen gradbeni material. Razlikujemo ogromno vrst marmorja, ki so večinoma svoja imena dobili po krajih izvora. Marmor se zaradi svojega privlačnega in dragega videza najpogosteje uporablja kot kamen za obloge.

Naravni kamen je lahko v večjih kosih naravnih oblik (npr. skrilavec za oblaganje škarp in podzidkov), najpogosteje pa se uporablja rezan in primerno obdelan – nedrsna groba površina, poliran, žgan ali »staran«. Dimenzije oblog so različne in so odvisne od vrste kamnine. Običajno so širine ali dolžine

Nivedur



Lepljenje belega marmorja z lepilom Nivedur E beli



Plavajoči postopek lepjenja



Kombiniran postopek lepjenja, lepilo Nivedur E

med 20 in 60 centimetri, lahko pa so tudi večje. Priporočljivo je, da so dimenzije oblog takšne, da jih lahko en ali dva polagalca brez težav dvigneta.

Izbira lepila

Obloge iz naravnega kamna se polagajo podobno kot keramične ploščice. Za lepjenje uporabimo lepilo, izbira pa je odvisna tako od vrste oblog, stanja podlage kot tudi od namembnosti površin. Lepilo mora predvsem zagotoviti 100 % kontaktno površino lepila in obloge. To sposobnost imajo lepila s povečano plastičnostjo, ker vsebujejo poseben dodatek – plastifikator. Na ta način pod oblogo ne bo praznih mest brez lepila, kamor lahko prodre voda. Takšen tip lepila je npr. Nivedur G. Druga pomembna lastnost lepila je deformabilnost. Elastična modula obloge in podlage sta zelo različna. Pri nihanju temperature (talno ali zidno gretje, zunanji vplivi) se podlaga in obloga različno raztezata oziroma krčita, lepilo s povečano deformabilnostjo (elastično ali fleksibilno lepilo) pa ima sposobnost kompenziranja teh razlik in na ta način prepreči odstopanje oblog. Na zunanje površine polagamo obloge vedno v poletnih mesecih, ko je raztezanje največje. Nivedur E je lepilo s povečano deformabilnostjo.

Pri lepjenju svetlejših in poroznih oblog je priporočljivo uporabiti lepilo na osnovi belega cementa (Nivedur E beli), ki ne vsebuje železovih oksidov, ker ti lahko povzročijo kasnejšo obarvanost oblog. Pri lepjenju tanjših oblog uporabimo hitrovezna lepila, ki zaradi svoje sestave in posebnih dodatkov zvežejo prej, preden lahko obloga vsrka vlago iz lepila. Na ta način zmanjšamo možnost nastanka madežev na površini obloge ter njeno zvijanje. Nivedur E rapid je hitrovezno lepilo.

Tankoslojno lepilo uporabimo takrat, kadar polagamo obloge enakih debelin na stabilne, ravne podlage. Kadar polagamo kamen različnih debelin ali kamen z neravno lepno površino in v primerih, ko imamo opravka z neravnimi podlagami ali pa je potrebno ustvariti določene padce ali pravilno odtekanje s površin, uporabimo srednjeslojna ali debeloslojna lepila. Nivedur I in Nivedur E midi sta srednjeslojni lepila.

Tehnike polaganja

V osnovi ločimo tri osnovne tehnike polaganja. Plavajoči postopek (floating) je sestavljen iz dveh korakov. Na pripravljeno podlago z ravno gladilko nanese tanek sloj lepila, nato pa na še sveži sloj nanese drugi sloj lepila z zobato gladilko s primerno velikostjo zob. Oblogo položimo na lepilo in jo s

pritiskom in udarci pravilno naravnamo. Drugi način polaganja je tako imenovani «back-buttering». Lepilo enakomerno nanese na hrbtno stran obloge in jo položimo na pripravljeno podlago. Največkrat se ta tehnika uporablja pri oblaganju s kamnom neenakomerne debeline. Tretji postopek je kombinirana tehnika. Lepilo nanese skladno z opisanimi postopkoma tako na podlago kot tudi na hrbtno stran obloge. S pomočjo pritiskov in udarcev z gumijastim kladivom oblogo pravilno naravnamo. Kombinirani postopek največkrat uporabimo predvsem pri polaganju kamna na zunanjih površinah.

Amadej KUJAN

Lepilo	Razvrstitev	Lastnosti
Nivedur P	C1, NPD	Lepilo za običajna keramičarska dela na notranjih površinah
Nivedur S	C1	Za lepjenje standardne keramike in klinkerja na notranjih in zunanjih površinah
Nivedur S beli	C1	Belo lepilo za lepjenje standardne keramike in klinkerja na notranjih in zunanjih površinah
Nivedur S rapid	C1F	Hitrovezno lepilo za lepjenje standardne keramike in klinkerja na notranjih in zunanjih površinah
Nivedur G	C2	Izboljšano lepilo za lepjenje nevpojne keramike (gres) in kamna na notranjih in zunanjih površinah
Nivedur E	C2TE, S1	Deformabilno izboljšano lepilo za lepjenje vseh vrst oblog na notranjih in zunanjih površinah
Nivedur E beli	C2E	Belo izboljšano lepilo za lepjenje vseh vrst oblog na notranjih in zunanjih površinah
Nivedur E rapid	C2F	Hitrovezno izboljšano lepilo za lepjenje vseh vrst oblog na notranjih in zunanjih površinah
Nivedur E midi	C2TE	Belo izboljšano srednjeslojno lepilo za lepjenje vseh vrst oblog na notranjih in zunanjih površinah
Nivedur I	C1	Srednjeslojno lepilo za polaganje oblog z neravno zadnjo stranjo ali neenakomerno debelino na notranjih in zunanjih površinah

Vse je v ljudeh



V Cinkarni imamo tri nove tiskovine in predstavitevno mapo. Izdali smo jih v maju, tiskali pa so jih v naši tiskarni. Vsakoletnemu poslovnemu poročilu, ki ga izdajamo v obliki brošure, se je pridružilo še Poročilo o okolju, varnostjo in zdravjem pri delu, ki je letos prvič tudi v obliki brošure. Opremljeno je s slikovitim slikovnim materialom, tako da je oblika razgibana in pestra. Poročilo sta

pripravila **Bernarda Podgoršek Kovač** in **Otmar Slapnik**, oblikovanje pa je bilo v rokah **Rama Selimovića**.

Ramo je oblikoval tudi predstavitevno publikacijo Cinkarne, ki je bila v preteklosti v obliki zgibanke. V njej je predstavljena celotna dejavnost po prodajnih programih in se večinoma uporablja za poslovne partnerje Cinkarne. Oblikovalec je tokrat izbral zanimiv pristop in v njej s fotografijo predstavil tudi zaposlene. Zaposlene je fotografiral posamično po skupinah in vse združil v eno fotografijo. S tem je ponazoril pregovorno resnico »vseje v ljudeh«, ali drugače povedano, tovarna Cinkarna, to smo mi, zaposleni. Tako

Fotografiranje so se najbolj množično udeležili iz poslovne enote Vzdrževanje in energetika.

so poleg proizvodov predstavljeni tudi ljudje, ki te proizvode ustvarjajo, ki ustvarjajo lepšo sedanost in prihodnost. Naslov publikacije je namreč Za lepšo sedanost in prihodnost. Za potrebe Marketinga so v tiskarni stiskali tudi predstavitevno mapo v dveh jezikih, slovenščini in angleščini. Predstavitevna mapa je oblikovana kot izpeljanka predstavitevni publikaciji kot mapa z blokom za pisanje. V vse štiri omenjene izdelke je vpeta celotna grafična podoba Cinkarne. Razen mape si vse lahko ogledate na spletni strani www.cinkarna.si.

Mira GORENŠEK

Ministru predstavili Center odličnosti

Cinkarna intenzivno sodeluje v dveh Centrih odličnosti, v Centru odličnosti nanoznanosti in nanotehnologije, krajše CO NIN in Centru odličnosti nizkoogljičnih tehnologij – CO NOT. Sredi junija smo v Cinkarni gostili najvidnejše ustvarjalce Centra odličnosti nizkoogljičnih tehnologij, ki so predstavili delovanje centra Gregorju Golobiču, ministru za visoko šolstvo, znanost in tehnologijo.



Mag. Marijan Vidmar, vodja RRP v CO NOT, Nikolaja Podgoršek Selič, članica uprave Cinkarne, Gregor Golobič, minister in prof. dr. Miran Gabersček, direktor centra odličnosti CO NOT

Center odličnosti CO NOT deluje od leta 2009 in je usmerjen v pridobivanje in izrabo energije na način, ki bo bistveno zmanjšal emisije ogljikovega dioksida in drugih ogljikovih spojin. Denar je preko razpisa delno zagotovila država. Ustanovljen je bil konzorcij, v katerem sodeluje pet strokovnih institucij in devet slovenskih podjetij.

Cinkarna kot partner v konzorciju Centra odličnosti imamo možnost neaktivno sodelovati

v programih in s tem kot industrijski partner soustvarjati delo vseh sodelujočih, tako da bo novo ustvarjeno vedenje neposredno uporabno pri uresničevanju strateških ciljev, temveč bo tudi imela dostop do odlične in drage raziskovalne opreme. Ena od takih naprav je Vrščični elektronski mikroskop, ki bo lociran v Cinkarni še v letošnjem letu.

Na predstavitvi Centra odličnosti CO NOT v Cinkarni je članica uprave in tehnična

direktorica **Nikolaja Podgoršek Selič** povedala tudi kaj naše podjetje pričakuje od vlade republike Slovenije, predvsem, da se država jasno opredeli glede strategije gospodarstva in da gospodarstvu nudi več podpore. Poudarila je, da je industriji potrebno dati večjo vlogo pri načrtovanju in izvajanju razvojnih dejavnosti. Na inštitutih in univerzah bi bilo potrebno stimulirati aplikativne projekte. Omenila je tudi raziskavo o pomenu celjske industrije med mladimi, ki je pokazala, da je potrebno ustrezno dopolniti izobraževalne programe, da se bodo mladi o svojih poklicih odločali na osnovi relevantnih informacij.

Odgovora sicer minister ni mogel dati ta hip, je pa vzel slišano na znanje in dejal, da je bil obisk namenjen seznanitvi s četrtem Centrom odličnosti po vrsti, 7. julija se bodo sestali vsi centri in spregovorili o iskušnjah, dobrih praksah in težavah ter o nadaljnjih ukrepih.

Mira GORENŠEK



Milorad Šišarica

Življenje in (ni?) cirkus

*Življenje je včasih pravi cirkus. Kako to ob sedanjih gospodarskih razmerah občutimo ni namen tega članka. Namen tega članka je, da lahko tudi živiš in se preživljaš od cirkusa. Cirkus je pa prišel in je tu! S cirkusom sta povezana veselje in zabava, veselijo se ga otroci in odrasli. Del pravega cirkuškega življenja je bil tudi naš sodelavec **Milorad Šišarica**.*

Milorad, kličejo ga Milan, se je v našem podjetju zaposlil leta 1982 v obratu Kemija, kjer je še sedaj. Prej je imel v Avstriji dobro plačano delo, ob obisku brata, ki mu je predlagal delo v našem podjetju, Milan ni veliko razmišljal. Pustil je dobro plačano, ampak težko delo, in se zaposlil pri nas.

Kakor drugi moji sogovorniki, je tudi Milan z veseljem opazoval napredek in razvoj našega podjetja v smeri delavcu olajšati njegovo delo in zagotoviti višjo produktivnost. Z delom je zelo zadovoljen, ima pa na svojem delovnem mestu omogočeno lažje delo, zaradi težav s hrbtenico. Do upokojitve ima še dve leti in že razmišlja, da se bo bolj posvetil ribolovu in vrtičkanju.

Milan je leta 1973 delal v Velenju, ko je opazil plakat gostujočega cirkusa, da potrebujejo oskrbnika slonov. V življenju je želel poizkusiti še kaj drugega in se je zaposlil v cirkusu.

Po opravljenem tečaju za dresuro in oskrbo slonov je dobil v oskrbo štiri slone, tri indijske in enega afriškega. Za njih je moral skrbeti od jutra do večera in z zadovoljstvom pove, da so ga sloni sprejeli. Zelo kmalu je spoznal navade slonov in glavni trener je bil zelo zadovoljen z njim. Kot zanimivost je Milan omenil, da sloni niso prenašali vonja po alkoholu in so postali zelo razdražljivi. V nekem drugem cirkusu so zaradi tega trenerja zelo resno poškodovali. Sloni so tudi zelo ljubosumni, kar je Milan občutil tudi na svoji koži, ko ga je ljubosumni slon »odrinil« štiri metre stran.

S cirkusom so v letih 1973/74 gostovali po skoraj vsej bivši Jugoslaviji. Zanimiv dogodek se je zgodil v Šibeniku. Bilo je zelo vroče, za vodo je bil problem, slone je bilo pa potrebno ohladiti. Milan se je odločil in jih popeljal kar na plažo. To je bil najprej šok za turiste, potem pa glavna atrakcija videti štiri slone, ki se kopajo v morju. Nekaterim se je zdelo



to nevarno in so poklicali policijo. Policija ni ukrepala, saj so videli, da ni nobene nevarnosti in so tudi sami uživali ob pogledu na razigrane slone v morju.

V cirkuško življenje je bil Milan vpet dve leti. Marsikaj prijetnega je doživel in je ponosen na to izkušnjo. Morda bi še deloval v cirkusu, ampak cirkus se je odpravljal na gostovanje v Italijo in Francijo. Milan ni imel vseh potrebnih dokumentov, na meji so ga zavrnil in je ostal v Sloveniji.

Milan je bil v tistem obdobju še premlad, da bi se zavedal, da dresura slonov ni nič drugega kot mučenje živali. Kar nekaj bivših trenerjev slonov iz tujine opisuje svoje izkušnje z dresuro v raznih knjigah. Njihove »metode« so zelo krute, kar tudi sami priznavajo. V številnih mestih in državah po svetu so že prepovedali uporabo živali v zabaviščne namene in prav

naša osveščenost je pripomogla, da je cirkusov čedalje manj.

Milan je bil rojen v Ključu, ki je ob sedanji politični ureditvi v Srbski Krajini. Družino si je ustvaril v Avstriji, kjer se mu je rodil sin, hčerka pa že v Celju. Z doseženim je Milan zelo zadovoljen. Žena Ilinka je sicer brezposelna, ampak se nekako znajde, sin Mario je redno zaposlen, hčerka Marjana pa pridno študira. Milanu je to dovolj in ne potrebuje nič več. Le zakaj nekateri potrebujejo še ogromno več?

Za vas je klepetal
Zoran SLATINEK

Pinjate in maske v naši galeriji

Prvič smo na razstavnem prostoru v Cinkarni videli nekaj posebnega in zanimivega, igrače po imenu pinjate. Razstava je zaživela v februarju in marcu z živopisnimi barvami in raznolikimi liki. Unikatne izdelke je postavila na ogled galerija Pinjatika iz Celja, katere idejni vodja je **Ika Bezljaj**, ki je s sodelavkami izdelala različne in preproste dekorativne igrače in maske. Ogledali smo si zelenomodrega zmaja, belomodrega konjička, svetlo roza pujska, medvedka z rdečo majčko, očarljivega živopisnega oslička, vse izdelano iz preprostih in zdravju neškodljivih materialov. Vsak od njih ima odprtino, skozi katero se vsužejo sladkarije, igrače, sadje ali druge stvari, kadar po igrači udrihamo s palico ali vlečemo nitke. Zato je primerno darilo za rojstne dneve, zlasti otrokom za popestritev njihovih zabav. Pinjate so uporabne tudi za različne animacije,



gledališke in pustne maske pa kot dekoracije prostorov. Ustvarjalci prepuščajo domišljiji in interesom svojo pot in vabijo na ogled njihove

spletne strani www.pinjatika.com.
MG

Žganje na usnju

Umetnik **Dragan Popović** se je v aprilu in maju predstavil z deli žganje na lesu in usnju, s tako imenovano pirografijo. Slika najraje cvetlice in narodne noše, naredi pa tudi kaj drugega po naročilu. To je Draganova prva razstava nasploh, saj slika šele zadnja štiri leta. Poleg tega se ukvarja še z odlitki v gipsu, okovjem, skulpturam iz lesa, ustvarja gobeline in še kaj bi se našlo. Avtorja se bodo morda starejši delavci spomnili, saj je med leti 1974 in 1976 služboval v Cinkarni.



Literatura

Cinkarna Celje, konkretno Svet delavcev in Uprava, že vrsto let podpirata dejavnost cinkarniških literatov. Zato je verjetno dobro povedati tudi kaj o tem delu naše ustvarjalnosti.

Tako je potrebno zapisati, da je bila v širšem slovenskem prostoru odmevna knjiga **Bojana Ekselenskega** z naslovom Vitezi in čarovniki – indigo otroci. Ob tem je pomembno tudi, da Ekselenski vidno soustvarja spletno revijo za znanstveno fantastiko, v kateri pišejo ugledni tovrstni pisci iz vse bivše Jugoslavije.

Zdi se, da velja omeniti, da je letos postal

predsednik Komisije za prireditve na Društvu slovenskih pisateljev v Ljubljani **Zoran Pevec**. Svoje knjige, ki jih je delno sponzorirala tudi Cinkarna, pa je lani predstavil na literarnem festivalu Sarajevski dnevi poezije v Sarajevu, kjer je bil tudi poseben gost rezidence slovenske ambasade.

Pred dnevi pa je gostoval, kot predstavnik Slovenije, na Filozofski fakulteti v Zagrebu in v njihovi univerzitetni knjižnici, v času od 24. do 26. junija pa bo literarni predstavnik naše države na mednarodnem literarnem festivalu Poezija brez meja v Pragi.



Pred rezidenco naše ambasade v Sarajevu, kjer so gostovali predstavniki iz Slovenije – po vrsti: prevajalec Željko Perović, pesnik Ivo Stropnik in Zoran Pevec

Cinkarna tiska tudi knjige

Že konec leta 2009 so v cinkarniški tiskarni stiskali prvo knjigo s trdimi platnicami z naslovom Besede s planine s 178 stranmi v nakladi 300 izvodov. Druga knjiga pa je bila

kar precej odmevna v medijih. To je bila knjiga vedno bolj znane in promovirane Celjanke Alme Karlin, popotnice in pisateljice. Knjiga je bila tiskana na 320 straneh v nakladi

700 izvodov, zaradi velikega povpraševanja pa se že dogovarjajo o ponatisu.
MG



Spoznaj me

V prejšnji številki Cinkarnarja smo vam predstavili Tatjano Pogorevc Tovornik, ki nam je predlagala, da tokrat povabimo v goste te rubrike njeno dolgoletno sodelavko in prijateljico Marijo Nareks, ki jo v Službi kakovosti, kjer je zaposlena kot tehnik, kličejo Marjanca. Marjanca je zanimiva, prijazna in okrita punca. Poglejmo, če je res.



Marijana Nareks

Kje živite?

Sem rojena Celjanka, konkretnije Gabrčanka, nekajkrat sem se selila po Celju, zdaj pa živim z družino na Hudiniji.

Kaj ste si želeli postati, ko ste bili otrok?

Želela sem postati učiteljica, sem tudi končala pedagoško gimnazijo, vendar sem zaradi številnih angin v otroštvu bila skoraj ob glas. To misel sem morala zato opustiti. Zato sem študirala kemijo, ki me je tudi veselila, saj bi kot učiteljica gotovo poučevala kemijo in biologijo. Potem so v letu 1983 potrebovali v Cinkarni nove sodelavce in sem se odločila, da oddam vlogo za zaposlitev.

Kaj najraje počnete v prostem času?

Najraje hodim v hribe. Otroci so zdaj odrasli, tako da me spremlja samo še soprog. Poleg tega rada igram tenis, kolesarim, dvakrat na teden hodim k tai boju, pozimi rada smučam, tudi na tekaških smučeh.

Katera je najboljša stvar, ki ste jo naredili v življenju?

Najboljše je zagotovo, da sem si ustvarila družino. Imam dva otroke, sina in hčer. Ponosna sem, da sva z možem ustvarila lep dom praktično iz nič, malo pa tudi po zaslugi Jazbinškovega zakona.

Kaj bi spremenili pri sebi?

Da me ne bi prizadele stvari, ki se me ne tičejo, mimo katerih bi lahko šla, jih obšla. A se me vedno kaj dotakne in se z njimi obremenjujem.

Kateri je vaš najljubši kotichek?

Kakšna samotna pot proti hribom, ko nikogar ne srečam. Ali pa kje v miru ob morju. Sem pa rada tudi doma z družino.

Najljubše opravilo?

Branje knjig. Rada imam vse žanre, tudi dobre kriminalke, ko lahko iz nje potegneš kakšen nauk, takšne, ki so blizu resničnega življenja, ali pa takšne, da bi lahko bile resnične.

Če bi vam podarili 500-tisoč evrov, kaj bi z njimi naredili?

Verjetno bi razmislila, kako bi si olajšala življenje in kupila hišo oziroma pomagala otrokom, da se osamosvojijo.

Kaj najbolje skuhate?

Kuham rada, najboljše pa skuham skutine štruklje možu, biftek sinu in bučke s krompirjem hčeri. Tudi moje sladice imajo radi. Menim, da če imaš dobre surovine, katerim dodaš malo ljubezni, je vsaka jed izvrstna.

Kje bi najraje preživeli naslednje počitnice?

Želim potovati v Makedonijo in Črno goro in to bom tudi storila.

Katero znano osebo bi povabili na kosilo?

Od nekdanj občudujem pisateljico Svetlano Makarovič in mislim, da je zanimiva ženska. Mislim, da ni v resnici takšna kakršno se kaže v javnosti. Če bi bila v resnici takšna, ne bi mogla pisati takšne otroške literature.

Cilj, ki si ga želite uresničiti?

Veliko imam kratkoročnih ciljev, takšnih, da jih počasi uresničim, da ni velike tragedije, če se ne uresničijo. Nerada si postavljam nedosegljive cilje. Pravzaprav so moji cilji predvsem takšni, da v življenju čim bolj uživam.

Katerega pregovora se držite?

Če za nikogar nič ne narediš, tudi zase ne, oziroma povedano drugače, kar seješ, to žanješ.

Kdo naj bo naslednji v Spoznaj me?

Želim, da bolj spoznate Primoža Pangerla iz Službe za varstvo okolja, ker je tako pozitivna osebnost, vedno nas nasmeji, vedno seje dobro voljo in je vedno pripravljen pomagati.

Mira GORENŠEK

Sodelovali smo v Ekorgu

Ekorg je del celostnega komuniciranja Mestne občine Celje na področju odgovornega ravnanja z okoljem. Z maskoto Ekorg in sloganom »Celje, mesto v katerem želim živeti«, vsako leto Fitmedia organizira Ekorgov TV kviz v sodelovanju s celjskimi osnovnimi šolami. Namen kviza je, učence spodbuditi k širšemu spoznavanju trajnostnega razvoja in konkretne okoljske problematike v Mestni občini Celje.

Letos je pri tem sodelovalo s svojim prispevkom tudi naše podjetje. Učenci so najprej na pisnem delu kviza odgovarjali na vprašanja v zvezi z odgovornim okoljskim ravnanjem. Najboljši so se uvrstili na tekmovanje med šolami, ki je potekalo v studiu TV Celje. Zmagala je OŠ Ljubečna. Tri izbrana dekleta so res pokazala izjemno znanje, za kar jim še enkrat čestitamo.

Za popestritev kviza se v tem sklopu vrtijo tudi oddaje z naslovom Pod lupo. Otroci se



v njih odpravijo raziskovat. In prišli so tudi k nam. Trije osnovnošolci, ki so z nami preživeli celo dopoldne. Predstavili smo jim naše proizvode, nato pa smo se odpravili na teren. Pogledali smo si naš varovalni sistem za iztok meteornih vod iz področja podjetja. Nato smo se sprehodili čez proizvodnjo titanovega dioksida in se ustavili pri čistilnih napravah na procesu kalcinacije. Zaključili pa smo na odlagališču sadre Za Travnikom. Obiskovalci so bili navdušeni, saj so podjetje spoznali v povsem drugi luči in dobili marsikateri zanimiv odgovor.

Del Ekorga je tudi prispevek Gost v studiu. V njem smo, poleg informacij o programu podjetja, v eter posredovali sporočilo o našem ravnanju z odpadki in emisijami ter spregovorili o mačehovskem odnosu države do kemične industrije.

Želimo si, da bi bilo takšnih pozitivnih načinov komuniciranja z javnostmi tudi v bodoče čim več.

Nikolaja PODGORŠEK SELIČ

Upokojilo se je 25 sodelavcev

Od decembra 2009 do konec maja 2010 se je v Cinkarni upokojilo 25 sodelavcev. Ob slovesu smo se z njimi pogovarjali o življenju v tovarni in o tem kako bodo preživljali upokojenska leta.

Upokojili so se: Emil Dokler, Zdravko Čuden, Radovan Bizjak, Janez Goršek, Mira Bilič, Franc Fišer, Branko Krušič, Ivan Pecko, Terezija Pezdevšek, Silva Rogan, Marija Širko, Anton Zupanc, Dragoljub Barbulović, Alenka Pregelj, Martin Vrečer, Silvester Bukovec, Albin Grosek, Franc Jus, Ivan Selčan, Franc Smeh, Breda Vidali, Olga Ermenc, Tatjana Kukovič, Dragica Mastnak, Damijan Ulaga.

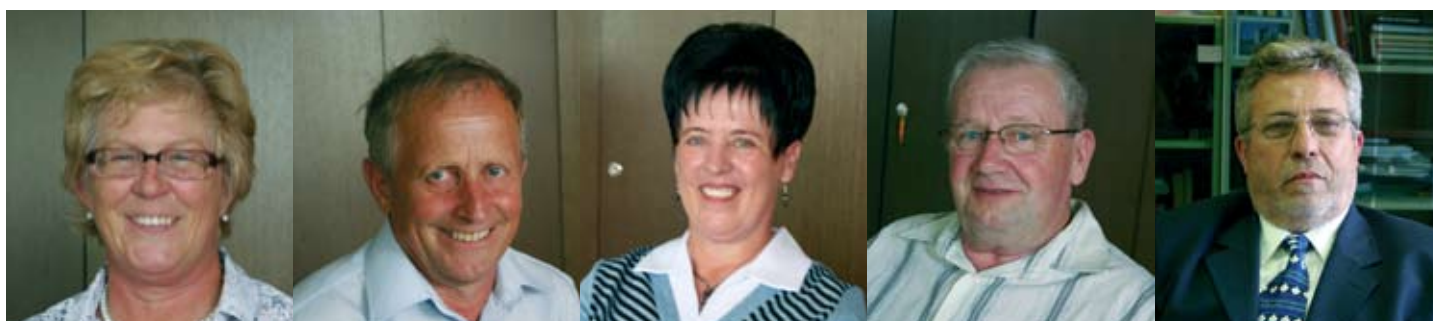

Olga Ermenc

Ivan Selčan

Dragica Mastnak

Damijan Ulaga

Drago Barbulović

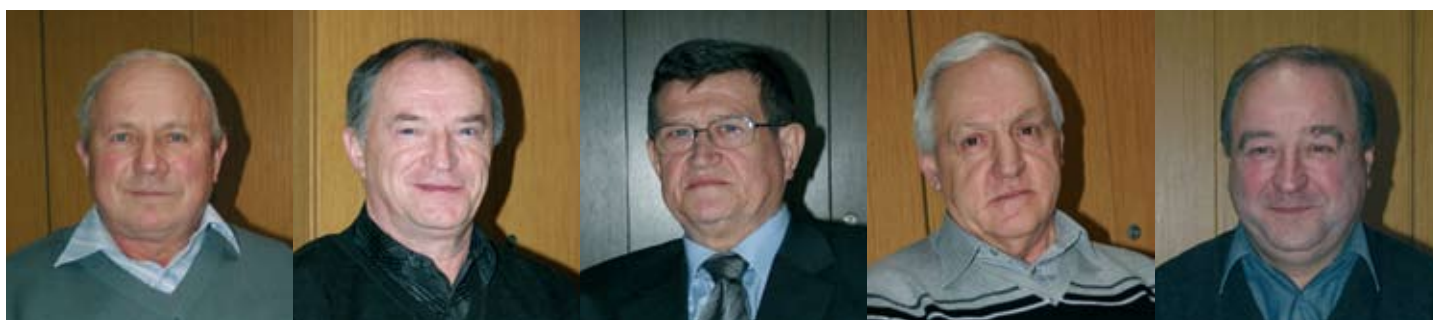

Anton Zupanc

Branko Krušič

Emil Dokler

Franc Fišer

Ivan Pecko

Emil DOKLER, rojen leta 1946, v Celju, se je kot metalurški inženir zaposlil v Cinkarni leta 1980. Pred tem je služboval v Uniorju Zreče, kjer je bil njegov direktor bivši Cinkarnar inženir Osole, nato pa še v Feralitu. V Cinkarni pa je oddelal skoraj 30 let. Imel je priložnost, da je v Cinkarni dodobra spoznal več vrst tehnologij preoblikovanja kovin, kovanje, ulivanje in valjanje. Bil je v ekipi, ki je »zagnala« novo valjarno. Napisana navodila za delo so bila pomanjkljiva in niso zadostovala. Proizvodnja je stekla, ko smo dobili pomoč strokovnjaka iz zaustavljene valjarne v Nemčiji, od koder je bila večina opreme. Dolga leta je bil obratovodja nove valjarne. Ob pomoči sodelavcev je soustvaril strokovno jedro tehnikov in inženirjev, ki zdaj zasedajo odgovorna mesta.

Emil pravi, da je uporabljena proizvodna tehnologija titancinkove pločevine v principu enaka kot je bila v osemdesetih letih in seveda zaostaja za konkurenti. Leta 1989 so dodali manjkajočo tehnološko fazo ravnanja in obrezovanja, do danes pa so vsako fazo dela modernizirali, izboljšali preciznost in natančnost posameznih strojev ter odvisnost od subjektivnega vodenja posluževalcev. Pri tem je prilagajanje zahtevam standarda skupine ISO 9000 pozitivno vplivalo na proizvodnjo v valjarni glede urejenosti, doslednosti in kakovosti proizvodov, seveda v okviru obstoječih omejitev. »Vendar je debelina blokov ostala ista, sicer obojestransko hlajena, a omejena v teži,« pravi Emil in dodaja, da sta obe valjarni ostali po zasnovi duo, povečevanje hitrosti in odvzemov žal ni mogoče. V valjarni je bil

zadnja leta koordinator področja razvoja, zato se mu še vedno zdi najprimerneje, da bi se valjarna še razvijala, če ne drugače vsaj po delih.

Emil si je že v času šolanja in študija izoblikoval konjiček nagnjenost do glasbe. Igral je v tamburaškem orkestru. Ves čas do vojne je tudi obnavljal vojaško znanje v sistemu teritorialne obrambe, bil aktiven v času samoupravljanja na nivoju delovne organizacije, krajevne skupnosti in občine. Udeleževal se je krvodajalskih akcij. Zdaj se bo predvsem posvečal širši družini in verjetno tudi sebi, bolj kot doslej. Fizično kondicijo je v zadnjih letih zapostavljal, zdaj bo to spremenil. Naredimo mu še nekaj reklame in povejmo, da na Bizeljskem prideluje zelo kvalitetna vina.

Rado BIZJAK, rojen leta 1951, se je v Cinkarni najprej zaposlil v Vzdrževanju leta 1971. Leta 1977 je bil zaradi potreb premeščen v proizvodnjo Titanovega dioksida, kjer je kot vodja operativne priprave dela delal do upokojitve. »Lepi spomini mi bodo ostali na kolektiv naše kuhinje, kjer sem se ob hrani naših spretnih kuharjev, vedno dobro počutil. Prav tako bi pohvalil skupino pohodnikov iz Titanovega dioksida, s katerimi sem preživel lepe trenutke, jim zaželel varen korak in tega si želim tudi sebi. Vsem zaposlenim v Cinkarni pa želim še naprej uspešno poslovanje, predvsem pa spoštovanje do dela in veliko lepih medsebojnih odnosov«, je ob zaključku zapisal Rado.

Anton ZUPANC, rojen leta 1951, je 23 let delal v Keramiki, kjer je bilo težko fizično

za vse. Pohvalil je svojega nadrejenega kot dobrega šefa. Tudi Branko se je vsak dan vozil iz Žetal na štiriizmensko delo, le zadnji dve leti je delal dopoldan. Pravi, da vsakemu želi to, kar je preživel on, vse dobro in lepo. Doma ima malo kmetijo in vinograd, tako da bo večinoma užival v naravi.

Ivan PECKO, rojen leta 1950, je bil že cinkarniški štipendist. Leta 1968 pa se je zaposlil kot strojni ključavničar na dežurstvu vzdrževanja za Tovarno organskih barvil, Litoon in Titanov dioksid. Vmes je poskušal biti strojevodja, zato se je zaposlil na železnici, vendar so ga nagovorili, da se je vrnil v Cinkarno. Leta 1985 je tako začel delati kot izmenovodja v Vzdrževanju. Spominja se, da je bilo včasih vse drugače v odnosih med ljudmi. Dobre vrednote so se spremenile

Mira BILIĆ, rojena leta 1950 se je v Cinkarni zaposlila leta 1978 v tiskarske plošče. Eno leto je delala tudi v obratu Čašic na »štanci«, kjer je bilo fizično težko delo. Takrat ni bilo dela doma, zato je prišla za kruhom iz Banja Luke v Celje, kjer si je ustvarila družino. Soprog in sin sta prav tako zaposlena v Cinkarni. Zdaj se bo ukvarjala z vnuki, katerih ima kar pet, rada pa bo šla na kakšen sprehod po mestnem parku. Hvaležna je sodelavcem za darilo, želi pa jim veliko zdravja in sreče, da bi si zaslužili upokojitev.

Martin VREČER, rojen leta 1951 se je v Cinkarni zaposlil kot štipendist, izučen kovinostrugar. Od leta 1968 je delal v strojnem vzdrževanju, po petih letih pa kot rezkalec. Teža poklica danes ni več. Martin se spominja, da je bilo vedno veliko dela,

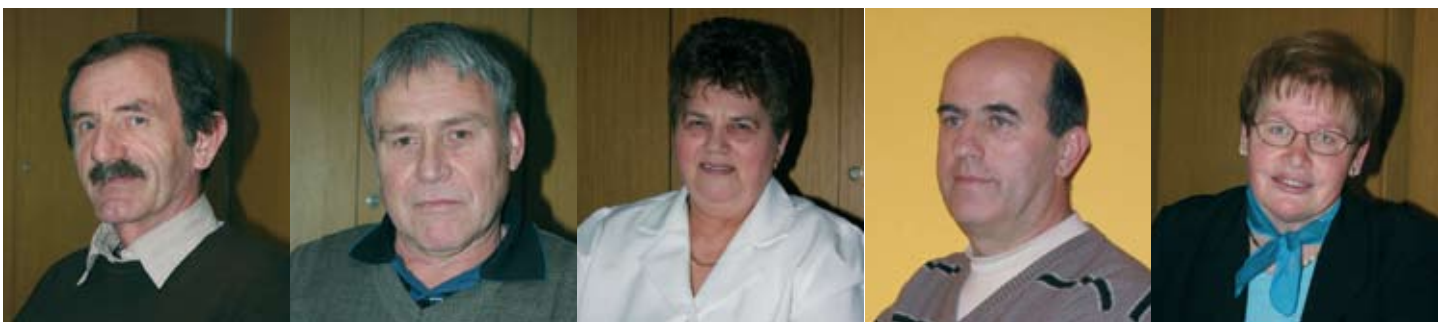

Janez Goršek

Martin Vrečar

Mira Bilić

Rado Bizjak

Silva Rogan

delo. Ampak Anton pravi, da se vse zdrži, ko si mlad. V valjarni, kjer je delal kasneje, pravi, da je bilo veliko bolje. Preden se je leta 1973 zaposlil v Cinkarni, je delal v tedanjem Merxu. Doma je iz Šentjanža nad Štorami, od koder se je vozil na izmensko delo. Poleg službe je doma tudi kmetoval. Tudi zdaj bo še naprej skrbel za kmetijo, če pa ne bo mogel, pa za dva vnuka, za katera upa, da bosta nadaljevala s kmetovanjem. Rad bi šel tudi na kakšen pohod. Posebej je povedal, da je hvaležen metalurgom za denarno darilo ob njegovem odhodu.

Franc FIŠER, rojen leta 1947 je večino let služboval v poslovni enoti Grafika kot tehtalec barv. Leta 1979 je nekaj časa delal v topilnici, potem je odšel v tujino. V tiskarskih barvah je imel dnevno opravka z več kot 500 barvami različnih nians. V službo se je vozil 48 kilometrov vsak dan. Doma je namreč iz Črnožič nedaleč od Žetal. Tam ima družino, že dve vnukinji, nekaj zemlje ob hiši, tako da mu dolgčas ne bo. Tudi Franc je hvaležen svojim sodelavcem za denarno darilo.

Branko KRUŠIČ, rojen leta 1949, je prišel v Cinkarno leta 1969 in bil najprej eno leto v topilnici. Potem se je podal na delo v tujino. Leta 1986 pa se je vrnil in se zopet zaposlil v Cinkarni. Tokrat je delal v obratu Cinkovega prahu, od tam so ga prestavili na TD bobne v stari del, potem v staro valjarno, nazadnje pa je delal v zlitinah, kjer je bil tako rekoč deklica

na slabše, zato je ponosen, da je lahko živel v obdobju, ko so bile cenjene delovne navade in kolegialnost ter nesebična pomoč. Hvaležen je sodelavcem, da je lahko delal s prijetnimi ljudmi, ki so ga tudi pospremili z darilom. Zdaj ne bo miroval. Pravi, da bo popravljaval male kmetijske stroje, planinaril v visokogorje, skrbel za vinograd in se igral z vnukoma.

Terezija PEZDEVŠEK, ki ji pravijo Zinka, rojena leta 1953 se je zaposlila leta 1974 v tiskarni, kjer je delala na tiskarskem stroju kar 26 let v treh izmenah. Devet let je delala v tiskarskih ploščah na razreznem stroju. V tiskarni, pravi, je bilo boljše in lažje. Doma je iz Ješovca pri Šmarju, kjer ima hišo in vrt. Na obisk prideta večkrat tudi dva vnučka, najbrž pa bo eno vnukinjo tudi pazila, ko bo doma.

Silva ROGAN, rojena leta 1951 je v Cinkarni pustila 37 let delovne dobe, od tega 13 let v Grafiki. Pravzaprav je začela in nehala v Grafiki. Eno desetletje je delala na troizmenskem delu z vodo, lug, kislino, dve desetletji je delala pod rumeno lučjo, zadnjih pet let pa pakirala mikrocink plošče. Zaradi težkih delovnih pogojev je bila skoraj ob vid, vendar je zdaj srečna, da se je dobro izšlo. Doma je iz bližine Slivniškega jezera, zdaj pa ima v Grobelnem hišo z večjim vrtom ter gorco nad Slivniškim jezerom, od koder je lep razgled.

pa tudi takšnega brez plačila. A takrat so vse zmogli in se dobro znašli. Dejal je, da so se ob njegovem odhodu bližnji sodelavci zares potrudili, zato jim želi, da dosežejo svoje življenjske cilje, ki jim jih nihče ne podari in jih je treba pridobiti, želi, da bi imeli dobre rezultate. Ugotovili smo, da tako lepo govori zato, ker ima veliko cinkarniških delnic (smeh).

Janez GORŠEK, rojen leta 1950 je v Cinkarno prišel že kot vajenec leta 1965, čeprav se mu to še ni štelo v delovno dobo. Zaposlitev ima tako od leta 1968. Kot kovinostrugar je delal v vzdrževanju do leta 1980, potem pa se je formalal tozd Veflon, kjer je bil vodja predelave fluriranih polimerov do danes. Bil pa je priden in ob delu dokončal tehnično strojno šolo. Pravi, da se spominja le lepih reči, meni pa, da je imel zanimivega šefa, tako da jim dolgčas ni bilo nikoli. Spominja se, kako so složno nastopili proti celotnemu podjetju, ki so bili takrat proti ustanovitvi samostojnega tozda. Nato so uspešno rasli, največje število zaposlenih so imeli 78, zdaj jih imajo 26, a narediti morajo več in bolje. Vsem sodelavcem se zahvaljuje, da so ga prenašali in jim želi veliko uspehov. Doma je iz Gotovelj, nekaj časa bo še delal pogodbeno, kaj pa potem, pa še ni razmišljal.

Albin GROSEK, rojen leta 1950 se je v Cinkarni zaposlil leta 1973 kot kurjač v

energetiki, opravil je tečaje in bil strojnik energetskih naprav v PE Vzdrževanje in energetika. Doma je iz Ponikve.

Franc JUS, rojen leta 1952 se je v Cinkarni zaposlil leta 1974, ko je odslužil JLA, nekaj časa je delal v obratu keramike nato pa v titanovem dioksidu. Od leta 1979 pa je delal v Veflonu kot gumar. Leta 1994 je postal invalid, zato je delal lažja dela. V upokoju bo, kolikor mu bo zdravje dopuščalo, kmetoval. Doma je namreč iz Žetal, kjer ima majhno kmetijo.

Ivan SELČAN, rojen leta 1950 se je v Cinkarni zaposlil leta 1968 en dan pred Miklavžem, kot da bi ga parklji pustili tu. K zaposlitvi ga je vzpodbudil prijatelj. V Cinkarni je delal natanko 40 let in en dan. Pred služenjem vojske je delal kot pleskar

enega vnuka, kljub temu pa živi brez načrtov. Družbo mu delajo tudi zajčki in koze, a za njih skrbi soproga. Kdaj pa kdaj se rad ukvarja z lesom in zaigra na frajtonarico, katero ga na stara leta uči g. Zeme.

Dragica MASTNAK, rojena leta 1952 je prišla v Cinkarno leta 1973 in se zaposlila v obratu modrega bakra, tam delala osem let, nato pa dobila priložnost za premestitev za arhivarja. Opravila je izpit za arhivarja in se s tem ukvarjala vse do danes. Zadnja leta je opravljala tudi fotokopiranje, katerega je bilo včasih zelo veliko. Spominja se, kako velika anarhija je bila na začetku v arhivu, potem pa ji je šef rekel, da naj kar počasi spravi vse v red. Trajalo je leta, a končno je bilo vse urejeno. Najlepše urejeno administracijo je vedno prinesla Finančna služba. Samo eno je

vse do direktorja. Svojo pridnost je dokazoval tudi s študijem ob delu, in če mu ne bi pot prekrižale družinske težave, bi lahko imel celo tri izobrazbe. Najprej je dokončal srednjo kemijsko, se izšolal za varnostnega inženirja in vpisal fakulteto za organizacijske vede v Mariboru, smer proizvodnja, kjer sta mu ostala le še dva izpita in diploma.

Kot rečeno je začel kot navadni delavec, sicer dve leti srednje kemijske šole. Prva njegova zaposlitev je bila topilnica, kjer je delal eno leto, potem v kemijskih obratih v modri galici in pri topljenju bakra. Tam je bil do leta 1972 že skupinovodja. Nato pa je pristal v investicijski službi Titanovega dioksida, od koder so ga še isto leto poslali za dva meseca v Francijo na prevzem tehnologije, kjer je hitro osvojil znanje. Zato je takoj napredoval v mojstra črnega in belega dela nove tovarne v Celju. Polnih 35 let je služboval na vodilnih delih v proizvodnji titanovega dioksida. Bil je obratovodja belega dela, vodja operativne priprave dela ter obratovodja končne predelave in končne dodelave 2. Vse procese je dobro obvladal in ni bilo reči ali dogodka, ki je on ne bi vedel in poznal. Hitro je reševal naloge, bil dosleden in odločen. Spoznal se je na administracijo. Aktivno je sodeloval še v zadnjem velikem investicijskem projektu posodobitvi proizvodnje.



Terezija Pezdevšek

Franc Jus

Albin Grosek

v gradbeni delavnici, po prihodu pa je bila potreba v Grafiki v obratu tiskarskih barv. V Grafiki se je veliko naučil, saj so ga poslali na strokovno usposabljanje celo v tujino, k Avstrijskemu licenčnem partnerju. Ob delu se je tudi usposabljal v cinkarniški šoli za procesničarje, vendar mu je ostal nedokončan le zaključni izpit. Takrat je ravno postavljali hišo in za učenje ni bilo časa. Od leta 1976 je bil izmenovodja. Grafika je nazadovala in ni več kot v sedemdesetih letih, ko je bila tehnologija na višku, pravi in dodaja, da želi, da bi se Grafika spet dvignila ali vsaj ohranila. Doma je iz Frankolovega, kjer ima manjšo kmetijo in kar osem vnukov, ki ga obiskujejo. Pove, da rad poje, zato se bo vključil v upokojenski zbor, še naprej pa bo hodil na izlete.

Damijan ULAGA, rojen leta 1950 je prišel v Cinkarno leta 1970 v obrat modrega bakra, kjer je delal štiri leta. Vmes je odslužil vojaščino, nato se je želel zaposliti kot plastikar v Veflonu, vendar so mu dali delo v gumarnici, kjer je delal do leta 1987. Zaradi zdravja se je selil v skladišče titanovega dioksida v Marketingu. Naredil je izpit za viličarja in strojne mehanizacije za delo v skladišču, ker pa bolezen ni popustila, je nazadnje opravljal lažja dela. Pravi, da je invalidu zelo težko, saj če dalj časa dela isto stvar, ga začne boleti. Kljub temu upa, da so bili z njim zadovoljni. Doma je iz Rifengozda pri Laškem, kjer ima hišo, zemljo, ki so jo dali v najem, dva otroka,

bilo slabo, da Cinkarna ni nikoli našla pravega prostora za arhiv. Tako je ogromno materiala vzela poplava. Zadnja leta je arhiv spadal pod Razvojno službo in tu je Dragici bilo najlepše, saj je končno dobila svoj prostor za delo. Doma je iz Zadobrove na Ljubečni, kjer se ukvarja z vrtičkarstvom, ima lep vrt, rože, rada nabira gobe, za svojo dušo pa rada igra klavir, sintisajzer in štiridelne ustne orglice. Rada tudi rešuje križanke in kaj prebere. Pozdravlja bližnje sodelavce in jim želi veliko zdravja in medsebojnega razumevanja.

Olga ERMENC, rojena leta 1950 je kar 15 let preživela v daljni Kanadi, potem pa se je vrnila v Slovenijo in se zaposlila v Kemiji Mozirje. V letu 1987 je bila zaposlena v kontroli kakovosti, potem pa je bila 22 let vodja proizvodnje. Na skrbi je imela tri oddelke. Zanj je bilo to zanimivo delo, ki ga je rada opravljala. Doma je iz Solčave, z družino pa živi v Mozirju, kjer ima hišo, vrt, rada se sprehaja, kolesari, planinari, včasih pa tudi slika. Namerava se udeležiti kakšnega slikarskega krožka in oditi na kakšen izlet. Pravi, da če bo zdrava bo uživala. Še vedno se zbudi ob peti uri zjutraj in si reče: »Kako fino, da mi ni treba v službo.« Rada tudi bere in kofetka. Ima pa že tri vnuke.

Dragoljub BARBULOVIĆ, rojen leta 1949 po rodu iz Negotina že vso delovno dobo dela v Cinkarni, kjer se je kalil in nenehno napredoval od fizičnega delavca

Leta 2007 pa se mu je pokazala odlična priložnost, da prevzame direktorsko mesto v Cinkarniškem predstavništvu v Beogradu, ko se je uprava odločila tam ponovno vzpostaviti redno službo. Predstavništvo Cinkarne v Beogradu ni delovalo vse od osamosvojitve, zato je bilo potrebno vse začeti znova, tako rekoč iz nič. Kljub temu, da je Drago ves čas deloval v proizvodnji, je dobro poznal tudi razmere na trgu zahodnega Balkana, pa ne le to, poznal je tudi mentaliteto potencialnih kupcev. Dobro je poznal tudi druge cinkarniške proizvodne in prodajne programe. Vse to je bila dobra popotnica za ponovni zagon predstavništva. V zadnjih treh letih je tako povrnil veliko starih kupcev, ki jih je Cinkarna z razpadom Jugoslavije izgubila in tudi nove.

Čeprav se je v začetku letošnjega leta upokojil, se je obvezal, da bo nadaljeval delo po pogodbi in skušal Cinkarniške programe vpeljati v vse gospodarsko področje na vzhodnem Balkanu. Šele nato se bo zares upokojil in kot pravi, se bo v svojem rojstnem kraju ukvarjal z vinogradništvom in čebelarstvom.

Ob koncu so nam upokojeni v tem obdobju zaželeli veliko delovnih uspehov, se zahvalili za darila in pozornost od njihovih najožjih sodelavcev. Mi pa smo se jim v imenu podjetja zahvalili za trud, ki so ga izkazali pri delu in jim zaželeli, da bi bili vselej zdravi in zadovoljni.

Tekst in foto: Mira GORENŠEK

Izlet članov svobodnega sindikata KNG Cinkarne Celje

V soboto, dne 5. 6. 2010 smo se ob 5:30 zbrali pred našim podjetjem. Vsi naši člani so delovali pozitivno, v pričakovanju in nekako razpoloženi, saj smo se odpravljali na morje. Po dolgem času se je obetal lep, sončen dan.



Zbrane je nagovoril vodič turistične agencije Svet potovanj Silvo in potem nas je šofer Franci odpeljal na Primorsko. Postanek je bil v Šentrupertu, kjer so se nam pridružili kolegi iz Mozirja. Zaradi jutranje kavnice smo se ustavili na počivališču Lukovica. Ob vstopu v Ljubljansko kotlino se pojavi megla, ki nas spremlja vse do Postojne. Tukaj se že pojavijo prvi sončni žarki, ki nas spremljajo do Kopra in kasneje sonce ves dan. Najprej si ogledamo luko Koper. Ob carinskih formalnostih na avtobus vstopi vodič, upokojeni direktor Razvoja luke Koper, ki je naš razlagalec o luki. Pove, da je koprška luka ena najbolj čistih v Evropi, da je večnamensko pristanišče, moderno vodeno, opremljeno in usposobljeno za pretovor in skladiščenje vseh vrst blaga in tesno povezana z razvojem mesta Kopra. Osnovna dejavnost se izvaja na terminalih, ki smo si jih ogledali skozi vožnjo med njimi. Najprej smo šli na terminal avtomobilov, zatem smo si ogledali lesni terminal, kontejnerski terminal, terminal za razsutni tovar, terminal za minerale in rudnino, terminal za sadje, terminal za žitarice in glino, terminal za tekoče tovore, energetski terminal in potniški terminal. V luki so pričeli tudi z razvojem turizma, nam pove vodič, ki je še zdaj ves predan bivšemu podjetju. Zanimivo je dejstvo, da je v luki Koper toliko metrov železniških tirov, kot od Kopra do Ljubljane. Še veliko več bi se dalo povedati o »naši« luki.

Zatem je sledil obisk tržnice, restavracij,

starega mestnega jedra Kopra, ogled Pretorske palače, ki je na nas naredila močan vtis, predvsem zaradi njene lepote. Kasneje smo naredili še ogled mestne cerkve oziroma bazilike, ki je Koprška škofija.

Pot nas je nato vodila do oljarne Agapito v Škofijah. Po kratki predstavitvi izdelave nastanka deviškega olja, je sledila degustacija vin (refošk, malvazija in chardonnay), deviškega olja in pršuta. Z odličnim pršutom in vinom smo se okrepcali za nadaljevanje izleta. Vino, olje in likerje smo kupili tudi za domov.

Zatem smo se odpeljali do sečoveljskih solin, pred tem smo šli z avtobusom še mimo strunjanskih solin. Sledil je zanimiv ogled vrta kaktusov, ki je še posebej navdušil naše članice, le vroče oziroma zatohlo je bilo notri.

Potem smo se peljali skozi mondeni Portorož, poln turistov in avtomobilov, motorjev in kopalcev.

Naslednja postaja je bilo čudovito mestece Piran, kopajoče se v soncu in obrito s sinjim morjem, ki je bilo prepolno jadric in drugih morskih plovil. V Piranu smo na Tartinijevem trgu poslušali razlago vodiča o mestu, nato smo si z njim ogledali prelepo cerkev sv. Jurija na vrhu Pirana in od tam imeli prečudovit razgled proti Italiji, Izoli in Savudriji. Prostega časa je bilo dovolj tudi za kopanje.



Sledila je vožnja proti domu, vendar s postankom v Kopru, v pivovarni in pražarni Emonec. Ob zelo dobri in okusni večerji, še boljšem refošku in malvaziji, nas je spremljala vesela muzika. Mnogi med nami so nabrusili pete in se dobro zabavali. Kar težko smo se poslovili od gostišča Emonec. Proti domu smo se ustavili še na Lomu in kasneje še v Šentrupertu, kjer so nas zapustili naši »Mozirčani«. V Celje smo prišli okoli ene ure, polni vtisov lepo preživete sobote. Res čudovita je Primorska, lepa kot vsa naša dežela.

Dodati želim, da je bil vodič zelo dober, nabrit z vici in nam je predstavil polno mero zgodovinskih, kulturnih in drugih dogodkov. Njemu pa je bilo všeč, da smo bili Cinkarnarji sproščeni, neobremenjeni z vsakdanjikom in smo uživali na izletu Svobodnega sindikata KNG ter komaj čakamo, kam nas bo pot zanesla prihodnje leto. Prav gotovo bo lepo, zato se nam pridružite tudi tisti, ki ste letos ostali doma.

Damjan PULKO

Piknik izlet



Zaslužen počitek



Pripravljalci hrane, ki je bila več kot odlična



Člani borbenih ekip v nogometu

Člani Neodvisnega sindikata smo 29. maja 2010 odšli na, zdaj že tradicionalni spomladanski, Piknik izlet. Tokratna odločitev je bila ostati čim bližje domu, vendar obiskati nekaj, kar bi bilo zanimivo za ogled. Odločili smo se za obisk Kraške jame Pekel in Rimske nekropole v Šempetru. Kljub neposredni bližini Celja je bilo, vsaj upam, za marsikoga novo in zanimivo spoznanje podzemskih lepot, kot tudi del zgodovine rimskega cesarstva.

Po ogledu in krajšem okrepčilu pa nas je pot peljala do Šmohorja nad Laškim, kjer so nas pričakali naši mojstri dobre hrane z žara in "izpod peke".

Ob dobri hrani in ... ter prelepem vremenu je, hitro minil dan s krajšimi sprehodi, igranjem odbojke in nogometa. Prav pri vstopanju v avtobus in pri vožnji proti domu, močan naliv ni mogel skaliti našega dobrega razpoloženja. Ob misli na prijetne urice druženja in v upanju, da smo vsakemu vsaj za nekaj trenutkov polepšali dan, se že v naprej veselimo naslednjega druženja.

V imenu IO Franc SLEMENIK



Dan planincev



Planinci PD Grmada smo si zastavili velik zalogaj pri svojem delu. Prijavili smo se, da bomo organizirali osrednjo slovensko prireditev – dan slovenskih planincev na Pečovniški koči nad Celjem, 5. junija. Letošnji moto prireditve je Varujmo gorsko naravo. Gorska narava je mnogo bolj občutljiva kot narava v dolini. Imamo samo eno in jo moramo paziti za prihodnje generacije.

Priprave so se pričele že v začetku leta. Dosti je bilo organizacijskega dela, ki ga je prevzel naš predsednik Franc Šinko. Nadalje smo sestavili dve delovni skupini: tehnično skupino in organizacijski odbor za osrednjo prireditev.

Organizacijski odbor se je pričel sestajati enkrat tedensko. Sestavili smo program prireditve. Naša kulturna skupina Špas Grmada je vadila igro Anje Ivakič Grmadniški Kekec. Izdali smo drugi izvod našega glasila Kažipot, kjer je povzetek dela vseh odsekov, popestrjeno z lepimi fotografijami.

Štirinajst dni pred pričetkom prireditve je pričela z delom tehnična skupina. Udeležba je bila številčna. Potrebno je bilo postaviti oder. Tudi okoli koč so se opravljala razna dela. S košnjo trave smo poskrbeli za urejeno okolico koč.

Dva dneva pred prireditvijo so bile priprave v polnem teku. Na koči smo imeli nastopajoči generalko. Alpinisti našega društva so postavljali klopi. Tudi za bograč je bilo potrebno olupiti zajetne količine čebule. Na predvečer prireditve je po koči dišalo. Pekli smo jabolčne zavitke, zunaj v kotlu smo pražili čebulo, dela še ni manjkalo.

Zgodaj zjutraj smo se zbudili v čudovito sončno jutro. Dan, kot ga lahko le sanjaš. V zraku je bilo čutiti rahlo nervozo. Bomo imeli dovolj hrane, pijače? Bo prireditev izpeljana, kot se šika? Z bodrenjem drug drugega smo tudi to premagali. Skupine planincev so pričele prihajati. Ocenjeno je bilo, da se je prireditve udeležilo preko 1000 planincev. Vse zbrane planince je najprej pozdravil Franc Šinko, naš predsednik. Sledili so govori župana mestne občine Celje Bojana Srota, predsednice MDO Savinjske Manje Rajh, predsednika Krajevne skupnosti Pod gradom



Postavljanje odra - v slogi je moč



Tudi Pečovniška koča je polna planincev



Nastopajoči so se vrstili na odru



Na plezalni steni so celo zatikali cepine



Množica planincev je prisluhnila osrednji prireditvi

Vladimirja Ljubeka in poslanke Državnega zbora Andreje Rihter. Osrednji govor je imel novoizvoljeni predsednik PZS Bojan Rotovnik. Med govori se je odvijal kulturni program. Na hribu je zadonela pesem moškega pevskega zbora Pod gradom. Pristrčen nastop so imeli otroci OŠ Frana Kranjca Celje, ki so člani mladinskega odseka društva. Prireditve je popestrila še grmadniška skupina Špas Grmada. Ansambel Braneta Klavžarja je spesnil Grmadniško himno. Povsem razumljivo je, da so jo zaigrali ob koncu prireditve, s petjem smo se jim pridružili tudi mi. Vojniški rogisti so naznanili priček in konec osrednjega dogodka. Pričela se je planinska veselica. Ob zvokih Ansambla Braneta Klavžarja se je plesišče napolnilo v trenutku. Planinci so se okrepčali z okusnim Agičinim bogračem, izmenjali mnenja, nato počasi krenili proti dolini. Nekateri so imeli še dolgo pot do doma. Napočil je čas zabave tudi za delovno ekipo. Ni nam še povsem zmanjkalo moči, saj smo noreli po plesišču,

čeprav je sonce prav prijetno pripekalo. Kot je sonce zapuščalo dan, tako je tudi nam vse breme padalo z ramen. Bili smo zadovoljni, da nam je uspelo in da je dogodek za nami. Delovna ekipa je prespala na koči, saj je bilo potrebno vse pospraviti. Ob dobri volji smo tudi to opravili.

Naj bodo za zaključek še besede Bojana Rotovnika: «Ravno ta srečanja planincev nas bogatijo, planinska ideja nas povezuje. Upam, da se bodo takšni dogodki ohranili

Darja PRIMC

Koledarček akcij, izletov in prireditev PD Grmada Celje v drugi polovici leta 2010

Planinski pohodi in izleti:

- 10. Julij Prisojnik – z Vršiča
- 24. Julij Montaž – z Nevejskega prevala
- 07. Avgust Triglav (2 dni) – iz Vrat
- 18. September Grintavec in Skuta – iz Kamniške Bistrice
- 16. Oktober Krašnji vrh – iz Metlike
- 13. November Litija – Čatež – Pohod po Levstikovih poti
- 11. December Donačka gora – avtobus zvestobe

Prireditve/šport/rekreacija

- 25. Junij Plezalni tabor v Paklenici
- Julij 1. pohod - odpetkadopetka Možirje – Solčava - Luče
- 10. Avgust Družinski tabor v Trenti
- 28. Avgust Pohod pivovarne Laško – na Šmohor
- 09. Oktober 11. kostonjev pohod in piknik – Šentjur – Svetina – Pečovniška koča
- 24. December Božični pohod Pečovniška kočice – Svetina
- 26. December 28. nočni pohod s svetilkami na Celjsko kočico (Gruzijski čaj)

Pohodi po obronkih Celja – vsaka prva nedelja v mesecu

Rekreacijsko plezanje – plezališče; vsak prvi

torek v mesecu; April–Oktober

Rekreacija in športno plezanje v telovadnici

OŠ Polule; vsak četrtek popoldan;

September – Junij

Izobraževalne akcije:

Planinska šola : Januar–Junij (vsaka prva

sobota v mesecu – za nove člane društva)

Alpinistična šola: Oktober 2010 – Junij 2011

(AO Grmada)

Delovne akcije

Marec–Oktober: delovne akcije (člani) – vsak petek od 16.00 ure naprej

Marec–Oktober: delovne akcije (markacisti)

– vsaka zadnja sobota v mesecu

Informacije: PD Grmada

Info. pisarna tel. 03 492 93 00;

Franc Šinko – tel. 031 383 591

Mišo Primc – tel. 041 324 242

Priprava tal in setev trave



Zaradi številnih telefonskih klicev sem se odločil, da za časopis Cinkarna napišem članek o pripravi tal za setev trave. Za začetek bi želel opomniti, da je potrebno za lepo travo žrtvovati veliko časa.

Pred sejanjem trave je potrebno površino razpleveliti, zato uporabimo kombinacijo aktivne substance glifosat, dodamo 30 ml/100 m² pripravka Duplosan KV, pleveli porumenijo in propadejo po štirinajstih dneh.

Tla morajo imeti primerno strukturo, zagotavljati moramo ugoden zračno-vodni režim, zato površino zrahljamo z vrtavkasto brano ali s frezo, pobereimo kamenje, enakomerno potrosimo od 30 do 100 L/m² substrata **Humovit Tratni**, ki ga poravnamo z grabljami.

Pred setvijo tla pognojimo s počasi sproščujočimi gnojili, glede na rezultat analize tal.

Sejemo od 20 do 30 g semena/m², površino dobro povaljamo, da seme stisnemo v substrat **Humovit Tratni**.

Prvič pokosimo, ko je trava visoka od (6 do 8) cm. Pri košnji pazimo, da trate ne znižujemo več kot za 1/2 višine. Prvič jo lahko razplevelimo, ko je stara vsaj tri mesece, s pripravkom Duplosan KV v odmerku 30 ml/100 m². S škropljenjem zatiramo najpogostejše širokolistne plevelce (bela detelja, trpotec, regrat, ščavje, plešec, slak ...). Ozkolistne plevelce (kostreba, muhvič, krvava srakonja), izrezujemo mehansko, pogosto kosimo, lahko pa jih zatiramo s pripravkom Foreore super v odmerku 20 ml/100 m². Ob prekoračitvi odmerka herbicida le ti delujejo fitotoksično na travo.

Za odstranjevanje mahu v trati potrosimo 40 g Zelene galice/m², lahko pa si pripravimo raztopino soli, v 10 L vode dodamo 500 g Zelene galice. Mah po škropljenju počrni in propade. Če pade Zelena galica na beton, asfalt, ploščice, na njih pusti rjave madeže. PAZI PRI TROŠENJU!

NOVO!

Letos imamo v poizkusih počasi sproščujoče granulirano gnojilo **TRACIN NPK (Fe) 15 : 0 : 10 (8)**, ki bo v prodaji v začetku leta 2011. Gnojilo je po vsebnosti hranil prilagojeno za gnojenje intenzivnih okrasnih in športnih trat.

Travno rušo dognojujemo po potrebi le s počasi topnimi gnojili, približno v razmaku od 6 – 10 tednov, v odmerku od 20– 40 g gnojila/m².

Pravilna priprava tal in setev Vam bo omogočila lažjo oskrbo Vaše okrasne zelenice.

